

PHILIPS

AZ 1009 – AZ 1010 CD Radio Cassette Recorder



Instructions for use
Mode d'emploi
Instrucciones de manejo
Bedienungsanleitung
Gebruiksaanwijzing
Istruzioni per l'uso
Brugsanvisning
Bruksanvisning
Käyttöohje
Manual de utilização
Οδηγίες χρήσεως



PHILIPS

Important notes for users in the U.K.

Mains plug

This apparatus is fitted with an approved 13 Amp plug. To change a fuse in this type of plug proceed as follows:

- 1 Remove fuse cover and fuse.
- 2 Fix new fuse which should be a BS1362 5 Amp, A.S.T.A. or BSI approved type.
- 3 Refit the fuse cover.

If the fitted plug is not suitable for your socket outlets, it should be cut off and an appropriate plug fitted in its place. If the mains plug contains a fuse, this should have a value of 5 Amp. If a plug without a fuse is used, the fuse at the distribution board should not be greater than 5 Amp.

Note: *The severed plug must be disposed of to avoid a possible shock hazard should it be inserted into a 13 Amp socket elsewhere.*

How to connect a plug

The wires in the mains lead are coloured with the following code: blue = neutral (N), brown = live (L). As these colours may not correspond with the colour markings identifying the terminals in your plug, proceed as follows:

- Connect the blue wire to the terminal marked N or coloured black.
- Connect the brown wire to the terminal marked L or coloured red.
- Do not connect either wire to the earth terminal in the plug, marked E (or \perp) or coloured green (or green and yellow).

Before replacing the plug cover, make certain that the cord grip is clamped over the sheath of the lead - not simply over the two wires.

Copyright in the U.K.

Recording and playback of material may require consent. See Copyright Act 1956 and The Performer's Protection Acts 1958 to 1972.

Norge

Typeskilt finnes på apparatens underside.

Observer: Nettbryteren er sekundert innkoplet. Den innebygde nettdelen er derfor ikke frakoplet nettet så lenge apparatet er tilsluttet nettkontakten.

For å redusere faren for brann eller elektrisk støt, skal apparatet ikke utsettes for regn eller fuktighet.

Deutschland

Hiermit wird bescheinigt, daß dieses Gerät in Übereinstimmung mit den Bestimmungen der Amtsblattverfügung 1046/1984 funkentstört ist.

Der Deutschen Bundespost wurde das Inverkehrbringen dieses Gerätes angezeigt und die Berechtigung zur Überprüfung der Serie auf Einhaltung der Bestimmungen eingeräumt.

Italia

DICHIARAZIONE DI CONFORMITA'

Si dichiara che l'apparecchio Lettore CD/Radio-registratore mod. AZ1010 Philips risponde alle prescrizioni dell'art. 2 comma 1 del D. M. 28 Agosto 1995 n. 548.

Fatto a Eindhoven, il 11/07/1997

Philips Sound & Vision
Philips, Glaslaan 2, SFF 10
5616 JB Eindhoven, The Netherlands

English	Controls.....	4	CD player	7-9	English
	Power supply	5	Cassette recorder	10-11	
	Basic functions	6	General information.....	12	
	Radio.....	6	Troubleshooting	13	
Français	Comandes	14	Lecteur de CD	17-19	Français
	Alimentation	15	Platine cassette.....	20-21	
	Fonctions de base.....	16	Informations général	22	
	Radio.....	16	Recherche de pannes	23	
Español	Controles.....	24	Reproductor CD	27-29	Español
	Fuente de alimentación	25	Grabadora	30-31	
	Funciones básicas.....	26	Información general.....	32	
	Radio.....	26	Localización de averías	33	
Deutsch	Bedienungselemente.....	34	CD-Spieler	37-39	Deutsch
	Stromversorgung	35	Kassetterecorder	40-41	
	Grundfunktionen	36	Allgemeine Informationen...	42	
	Radio.....	36	Fehlerbehebung	43	
Nederlands	Bedieningstoetsen	44	Cd-speler	47-49	Nederlands
	Voeding.....	45	Cassetterecorder	50-51	
	Basisfuncties	46	Algemene informatie.....	52	
	Radio.....	46	Problemen oplossen	53	
Italiano	Comandi	54	Lettore CD.....	57-59	Italiano
	Alimentazione	55	Registratore	60-61	
	Funzioni principali.....	56	Informazioni generale.....	62	
	Radio.....	56	Ricerca guasti	63	
Svenska	Kontroller	64	CD-spelare	67-69	Svenska
	Strömförsörjning	65	Kassettspelare.....	70-71	
	Basfunktioner.....	66	Allmän information.....	72	
	Radio.....	66	Felsökning.....	73	
Dansk	Betjeningsorganer	74	CD-afspiller.....	77-79	Dansk
	Strømforsyning	75	Kassettebåndoptager	80-81	
	Grundfunktioner.....	76	Generel information.....	82	
	Radio.....	76	Fejlfinding	83	
Suomi	Saadot.....	84	CD-soitioin	87-89	Suomi
	Virtalähde	85	Kasettinauhuri	90-91	
	Perustoiminnot.....	86	Yleistietoja.....	92	
	Radio.....	86	Vianetsintä.....	93	
Português	Comandos	94	Leitor CD.....	97-99	Português
	Alimentação.....	95	Gravador de cassetes	100-101	
	Funções básicas.....	96	Informações gerais	102	
	Radio.....	96	Localização der avarias	103	
Ελληνικά	Οδηγίες χρήσης	104	Φορητό CD	107-109	Ελληνικά
	Τροφοδοσία.....	105	Κασετόφωνο	110-111	
	Βασικές λειτουργίες	106	Γενικές πληροφορίες	112	
	Ραδιόφωνο.....	106	Ανεύρεση προβλημάτων	113	

CONTROLS

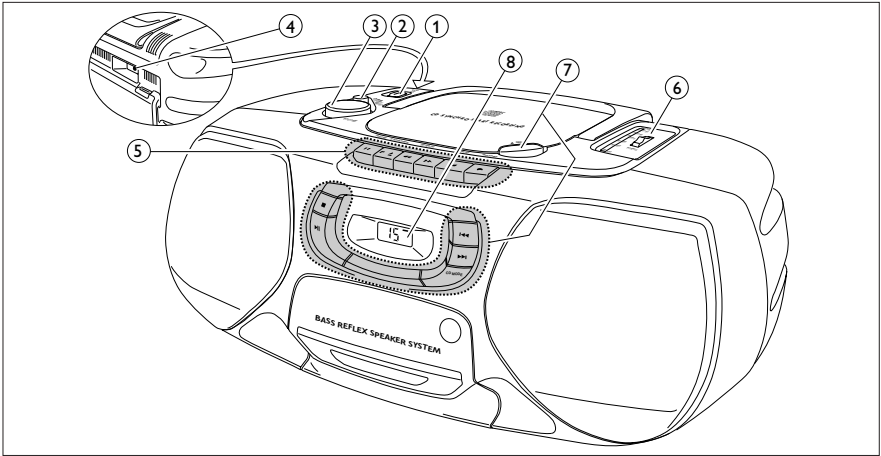

BASIC FUNCTIONS

- ① POWER: CD, TAPE, BANDselects the sound source
- ② DBBenhances the bass
- ③ VOLUMEadjusts the volume level
- ④3.5mm headphone socket (back of the set)

Note: Connecting the headphones will switch off the speakers.

⑤ CASSETTE RECORDER

- PAUSEinterrupts recording or playback
- STOP-OPENstops the tape and opens the cassette compartment
- SEARCHrewinds the tape
- SEARCHfast forwards the tape
- PLAYstarts playback
- RECORDstarts recording

RADIO

- ⑥ TUNINGtunes to radio stations
- ① BAND: FM, MW ...selects the wave band

⑦ CD PLAYER

- OPENopens the CD compartment
-stops CD play and erases the program
-starts and interrupts CD play
-skips and searches forward
-skips and searches backward
- CD MODE.....selects the different CD playing modes and programs tracks

- ⑧ Display

Batteries (optional)

Open the battery compartment of the set and insert 6 batteries, type **R20**, **UM-1** or **D**-cells (preferably alkaline).

Remove batteries if they are flat or if the set is not going to be used for a long time.

Batteries contain chemical substances, so they should be disposed of properly.

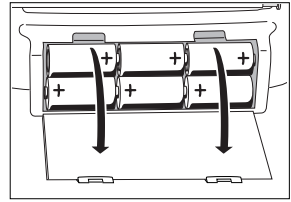

Mains

- 1 Check whether the mains voltage as shown on the type plate corresponds to your local mains voltage. If it does not, consult your dealer or service organisation. **The type plate is located on the bottom of the set.**
- 2 If the set is equipped with a VOLTAGE selector (A), set this selector to the local mains voltage.
- 3 Connect the mains cable to the AC MAINS socket and the wall socket. **The mains cable is inside the battery compartment.**

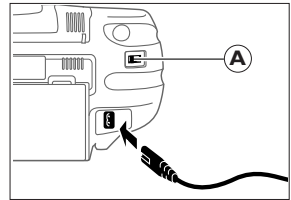

The battery supply will be switched off when the set is connected to the mains. To change over to battery supply, pull out the plug from the unit's AC MAINS socket.

To disconnect the set from the mains completely, remove the mains plug from the wall socket.

For users in the U.K.: please follow the instructions on page 2.

Environmental information

All redundant packing material has been omitted. We have done our utmost to make the packaging easily separable into three mono materials: cardboard (box), polystyrene foam (buffer) and polyethylene (bags, protective foam sheet).

Your set consists of materials which can be recycled if disassembled by a specialized company. Please observe the local regulations regarding the disposal of packing materials, exhausted batteries and old equipment.

Switching the set on and off

Set the POWER slider to the desired sound source: CD, TAPE, or BAND (for radio).

The set is switched off when the POWER slider is set to OFF/TAPE and the keys of the tape deck are released.

Note: If you use batteries, switch the set off after use. This will avoid unnecessary power consumption.

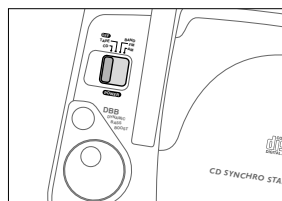

Adjusting volume and sound

Adjust the volume using the VOLUME control.

Increase and decrease the bass level by pressing DBB.

The bass level can also be emphasised if you place the set against wall or shelf. Do not cover any vents; leave sufficient room around the unit for ventilation.

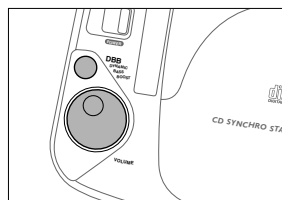

Radio – tuning to radio stations

- 1 Set the POWER slider to FM or MW to select the desired wave band.
- 2 Tune to the desired radio station by using the TUNING wheel.

Improving RADIO reception

For **FM** stations, pull out the telescopic antenna. To improve the signal, incline and turn the antenna. Reduce its length if the signal is too strong (very close to a transmitter).

For **MW** stations, direct the built-in antenna by turning the whole set. The telescopic antenna is not needed.

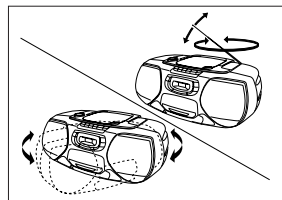
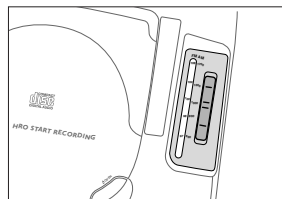

Playing a CD

- 1 Set the POWER slider to CD.
- 2 Press \triangle OPEN to open the CD compartment.
- 3 Insert an audio CD (printed side up) and close the CD compartment.
 - The CD player starts and scans the contents list of the CD. Then, the CD player stops. Display indication: the total number of tracks.
- 4 Press the $\triangleright\parallel$ button to start CD play.
 - Display indication: the current track number.
- 5 Press the \square button to stop CD play.
 - Display indication: the total number of tracks.

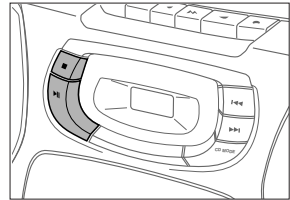
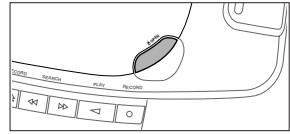

You can interrupt CD play by pressing $\triangleright\parallel$. Continue CD play by pressing the button again.

- Display indication: the current track number (flashing).



Note: CD play will also stop if:

- you open the CD compartment,
- the end of the CD is reached, or
- you move the POWER slider.

If you make a mistake when operating the CD player, or if the CD player cannot read the CD, the display shows E or no . (See "TROUBLESHOOTING".)

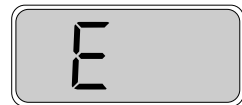

If you press $\triangleright\parallel$ and there is no CD inserted, the display shows no .



CD PLAYER

Search backward ◀◀ and forward ▶▶

Selecting another track

Briefly press the ◀◀ or ▶▶ button once/several times to skip to the beginning of the current, previous or subsequent track(s).

During CD play:

CD play continues automatically with the selected track.

When CD play is stopped:

Press ▶▶ to start CD play.

→ Display indication: the selected track number.

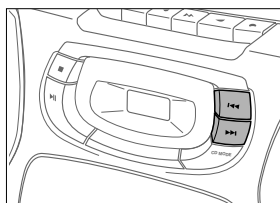

Searching for a passage during CD play

1 Hold down the ◀◀ or ▶▶ button to find a particular passage in a forward or backward direction.

→ CD play continues at a low volume.

2 Release the button when you have reached the desired passage.

Note: In the different CD modes or when playing a program, searching is only possible within the particular track.

CD MODE: Shuffle and Repeat

1 During CD play press CD MODE repeatedly to cause the display to show the different playing modes.

→ **SHUFFLE:** All tracks of the CD (or program) are played in random order.

→ **SHUFFLE REPEAT ALL:** All tracks of the CD (or program) are played repeatedly in random order.

→ **REPEAT:** The current track is played repeatedly.

→ **REPEAT ALL:** The entire CD (or program) is played repeatedly.

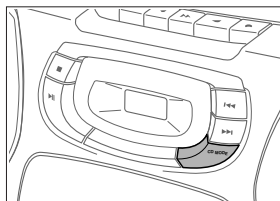

2 After 2 seconds of flashing display indication, CD play starts in the chosen mode.

3 To return to normal CD play, press CD MODE until the display indication disappears.



CD MODE: Programming track numbers

You can select a number of tracks and store these in the memory in the desired sequence. You can store any track more than once. A maximum of 20 tracks can be stored in the memory.

- 1 When CD play is stopped, select the desired track with \lll or \ggg .
- 2 As soon as the number of the desired track is displayed, press CD MODE to store the track in the memory.
→ **PROGRAM** appears on the display. \mathcal{P} lights up briefly, then the number of the stored track is shown.
- 3 Select and store all desired tracks in this way.
- 4 You can review your settings by pressing and holding CD MODE for more than 1 second.
→ The display shows all stored track numbers in sequence.

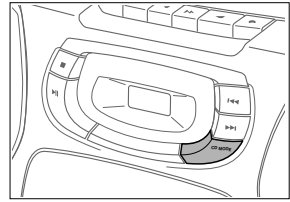

If you try to store more than 20 tracks, the display shows \mathcal{F} .



Playing the program

Press $\triangleright \square$ to play the program.



Erasing the program

From the stop position, press \square .

- \mathcal{P} lights up briefly, **PROGRAM** disappears and your program is erased.



Note: The program will also be erased if you:

- interrupt the power supply,
- open the CD compartment, or
- move the POWER slider.

CASSETTE RECORDER

Playing a cassette

- 1 Set the POWER slider to TAPE.
- 2 Press STOP-OPEN $\square \triangle$ to open the cassette compartment.
- 3 Insert a recorded cassette with the open side upwards and close the cassette compartment.
- 4 Press PLAY \triangleleft to start playback.
- 5 Press \gg or \ll to rewind or fast forward the tape.
- 6 To stop the tape press STOP-OPEN $\square \triangle$.

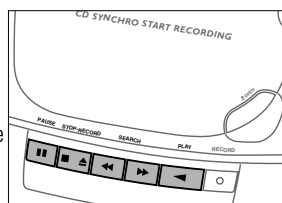

Note: The keys are released at the end of the tape.

General information on recording

Recording is permissible insofar as copyright or other rights of third parties are not infringed upon.

For recording on this set you should use a cassette of the type NORMAL (IEC type I). This deck is not suitable for recording on cassettes of the type CHROME (IEC type II) or METAL (IEC type IV).

The recording level is set automatically. The controls VOLUME and DBB do not affect the recording.

At the very beginning and end of the tape, no recording will take place in the 7 seconds during which the leader tape passes the recorder heads.

Protecting tapes from accidental erasure

Keep the cassette side to be protected in front of you and snap off the left tab. Now, recording on this side is no longer possible.

To record again on this side of the cassette, cover the opening with a piece of adhesive tape.

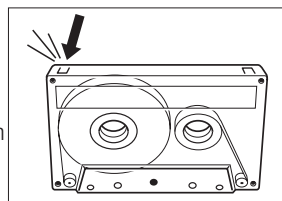

Recording from the CD player – CD synchro start

- 1 Set the POWER slider to CD.
- 2 Insert a CD and, if desired, program the track numbers.
- 3 Press STOP-OPEN $\square \triangle$ to open the cassette compartment.
- 4 Insert a blank, unprotected, cassette and close the cassette compartment.
- 5 Press RECORD \circ to start recording.
→ Playing of the CD or program starts automatically.
- 6 For brief interruptions press PAUSE \equiv . Press the PAUSE \equiv key again to resume recording.
- 7 To stop recording, press STOP-OPEN $\square \triangle$.

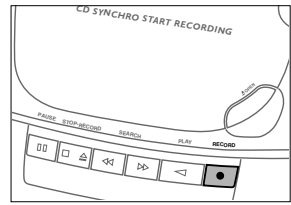

Note: the recording can be started from different positions:
– if the CD player is in pause mode, recording will start from this very position (use \ll or \gg);
– if the CD player is in stop mode, recording will start from the beginning of the CD or program.

Recording from the radio

- 1 Tune to the desired radio station (see "RADIO").
- 2 Press STOP-OPEN $\square \triangle$ to open the cassette compartment.
- 3 Insert a blank, unprotected, cassette and close the cassette compartment.
- 4 Press RECORD \circ to start recording.
- 5 For brief interruptions press PAUSE \equiv . To resume recording press the PAUSE \equiv key again.
- 6 To stop recording, press STOP-OPEN $\square \triangle$.

GENERAL INFORMATION

General maintenance

Do not expose the set, batteries, CDs, or tapes to humidity, rain, sand, or excessive heat (caused by heating equipment or direct sunlight).

The mechanical parts of the set contain self-lubricating bearings and must not be oiled or lubricated!

You can clean the set with a soft, slightly dampened, lint-free cloth. Do not use any cleaning agents as they may have a corrosive effect.

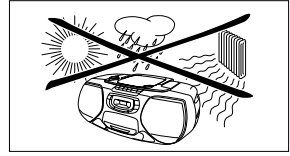

Tape deck maintenance

To ensure proper recording and playback quality, clean parts (A), (B) and (C) after approximately 50 hours of operation. Use a cotton swab slightly moistened with alcohol or head-cleaner fluid.

Press PLAY ◀ and clean the rubber pressure roller (A).

Press PAUSE ⏸ and clean the capstan (B) and the heads (C).

Note: Cleaning of the heads (C) can also be done by playing a cleaning tape once.

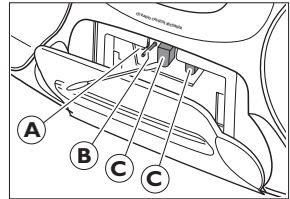

CD player and CD handling

The lens (X) of the CD player should never be touched. Always keep the CD compartment closed to avoid dust on the lens.

The lens may cloud over when the set is suddenly moved from cold to warm surroundings. Playing a CD is not possible then. Leave the CD player in a warm environment until the moisture evaporates.

To take the CD out of its box easily, press the centre spindle while lifting the CD. Always pick up the CD by the edge and put it back in its box after use.

To clean the CD, wipe it in a straight line from the center toward the edge using a soft, lint-free cloth. A cleaning agent may damage the disc!

Never write on a CD or attach a sticker to it.

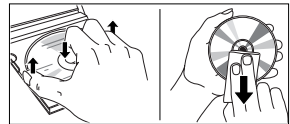
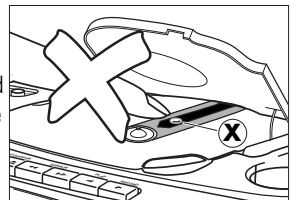

This set complies with the radio interference requirements of the European Community

WARNING

Under no circumstance should you try to repair the set yourself as this will invalidate the guarantee.

If a fault occurs, first check the points listed below before taking the set for repair.

If you are unable to solve a problem by following these hints, consult your dealer or service center.

Problem	Possible cause	Solution
No sound, no power	VOLUME is not adjusted.	Adjust volume.
	Headphones are connected.	Disconnect headphones.
	Mains cable is not securely connected.	Connect mains cable properly.
	Batteries are flat.	Insert fresh batteries.
	Batteries are inserted incorrectly.	Insert batteries correctly.
No reaction to operation of any keys	Trying to change over from mains to battery supply without removing the plug.	Remove the mains plug from the unit's AC MAINS socket.
	Electrostatic discharge.	Disconnect the set from power supply, reconnect after a few seconds.
Poor radio reception	Weak radio signal.	Direct the antenna for optimum reception.
	Interference caused by electrical equipment like TVs, computers, engines, etc.	Keep the radio away from electrical equipment.
no or E indication	The CD is badly scratched or dirty.	Replace or clean the CD.
	No CD is inserted.	Insert a CD.
	The CD is inserted upside down.	Insert CD with label facing up.
	The laser lens is steamed up.	Wait until the lens has cleared.
The CD skips tracks	The CD is damaged or dirty.	Replace or clean the CD.
	SHUFFLE or PROGRAM is active.	Switch off SHUFFLE or PROGRAM .
Poor cassette sound quality	Dust and dirt on the heads, capstans or pressure rollers.	Clean heads, capstans, and pressure rollers.
	Use of unsuitable cassette types (METAL or CHROME) for recording.	Only use NORMAL type cassettes for recording.
Recording does not work	Cassette tab(s) may be snapped off.	Apply a piece of adhesive tape over the opening.

COMMANDES

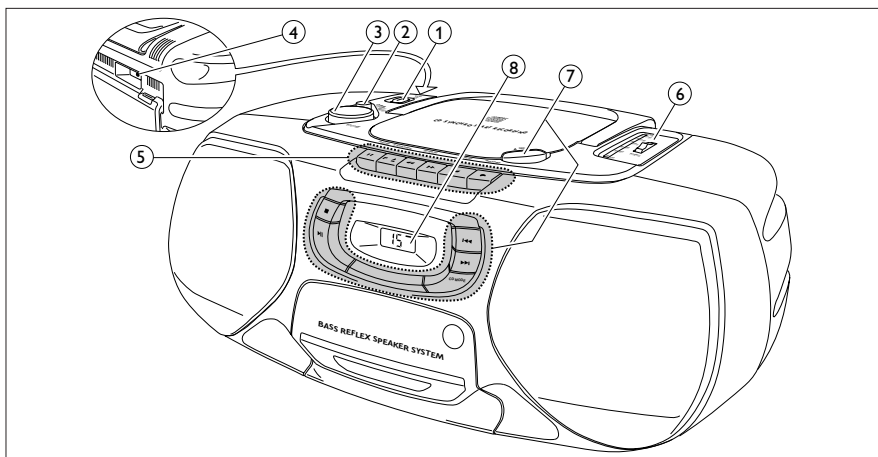

FONCTIONS DE BASE

- ① POWER: CD, TAPE, BAND ...sélection de la source audio
- ② DBBamélioration des basses
- ③ VOLUMEréglage du volume
- ④prise pour écouteurs 3,5 mm

Remarque: dès que vous branchez la fiche, les haut-parleurs sont désactivés.

⑤ PLATINE CASSETTE

- PAUSEinterrompt l'enregistrement ou la lecture
- STOP-OPENarrête la bande et ouvre le compartiment cassette
- SEARCHrebobinage de la bande
- SEARCHavance rapide de la bande
- PLAYdémarré la lecture
- RECORDdémarré l'enregistrement

RADIO

- ⑥ TUNINGréglage des stations radio
- ① BAND: FM, MW ...sélection de la bande de fréquence

⑦ LECTEUR DE CD

- OPENouvre le compartiment CD
-met fin à la lecture CD et efface la programmation
-démarrage et interruption de la lecture CD
-saut et recherche en avant
-saut et recherche en arrière
- CD MODEsert à sélectionner les différents modes de lecture CD et à programmer des morceaux

- ⑧ Afficheur

Piles (en option)

Ouvrez le compartiment à piles de l'appareil et insérez 6 piles de type **R20, UM-1** ou **D** (alcalines de préférence).

Retirez les piles lorsqu'elles sont usées ou si l'appareil doit rester inutilisé pendant une période prolongée.

Les piles contiennent des substances chimiques et doivent donc être traitées comme des déchets spéciaux.

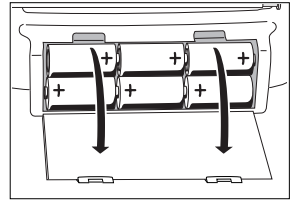

Secteur

- 1 Vérifiez que la tension secteur figurant sur la plaque signalétique correspond bien à votre tension secteur locale. Dans le cas contraire, consultez votre revendeur ou votre service après-vente. **La plaque signalétique se trouve à la base de l'appareil.**
- 2 Si l'appareil est équipé d'un sélecteur de tension VOLTAGE (A), réglez ce sélecteur sur la tension locale.
- 3 Raccordez le cordon d'alimentation à la prise AC MAINS de l'appareil et à la prise de courant. **L'alimentation est ainsi établie. Le cordon d'alimentation se trouve à l'intérieur du compartiment à piles.**

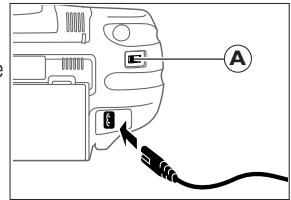

L'alimentation sur piles est désactivée lorsque l'appareil est raccordé au secteur. Pour passer à l'alimentation sur piles, retirez la fiche de la prise AC MAINS de l'appareil.

Pour déconnecter complètement l'appareil du secteur, retirez la fiche de la prise de courant.

Informations relatives à l'environnement

Tous les matériaux d'emballage superflus ont été supprimés. Nous avons fait de notre mieux pour que l'emballage soit facilement séparable en trois types de matériaux: carton (boîte), polystyrène expansé (matériel tampon), polyéthylène (sachets, panneau de protection en mousse).

Votre appareil est composé de matériaux pouvant être recyclés s'il est démonté par une firme spécialisée. Veuillez observer les règlements locaux lorsque vous vous débarrassez des matériaux d'emballage, des piles usagées et de votre ancien appareil.

Mise en marche et arrêt

Réglez le commutateur coulissant POWER sur la source audio voulue: CD, TAPE, or BAND (pour la radio).

L'appareil est arrêté lorsque le commutateur coulissant POWER est en position OFF/TAPE et que les touches des deux platines cassettes sont relâchées.

Remarque: si vous utilisez des piles, arrêtez la chaîne après usage, pour éviter une consommation inutile.

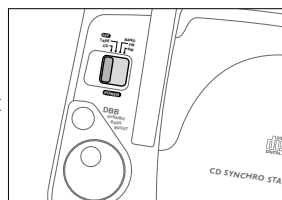

Réglage du volume et du son

Réglez le volume au moyen du régulateur VOLUME.

Augmentez ou réduisez le niveau des basses en appuyant sur DBB.

Le niveau des basses peut également être accentué en plaçant la chaîne contre un mur ou une étagère. Ne couvrez pas les fentes d'aération et laissez suffisamment d'espace autour de la chaîne pour permettre à l'air de circuler.

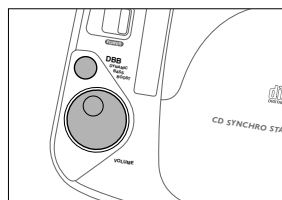

Radio – réglage des stations

1 Réglez le commutateur coulissant POWER sur FM ou MW pour sélectionner la bande de fréquence désirée.

2 Réglez la station radio voulue au moyen du bouton TUNING.

Améliorer la réception radio

Pour la réception **FM**, déployez l'antenne télescopique. Pour améliorer le signal, tournez et inclinez l'antenne. Réduisez sa longueur si le signal est trop puissant (émetteur très proche).

Pour la réception **MW**, orientez l'antenne intégrée en tournant l'appareil tout entier. L'antenne télescopique n'est pas nécessaire.

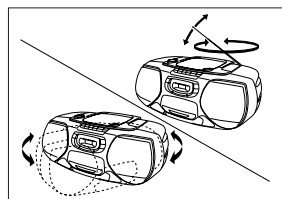
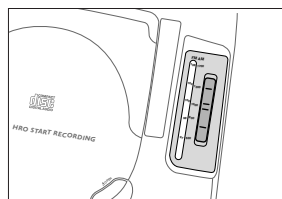

Pour lire un CD

- 1 Réglez le commutateur coulissant POWER sur CD.
- 2 Appuyez sur \triangle OPEN pour ouvrir le compartiment
- 3 Introduisez un CD audio (face imprimée vers le haut) et refermez le compartiment.
 - Le lecteur d CD se met en marche et balaye la liste du contenu du CD, puis s'arrête. Affichage: nombre total de morceaux.
- 4 Appuyez sur la touche $\triangleright \parallel$ pour démarrer la lecture du CD.
 - Affichage: numéro du morceau en cours.
- 5 Appuyez sur la touche \square pour mettre fin à la lecture.
 - Affichage: nombre total de morceaux.

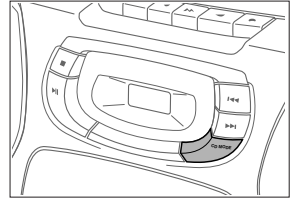
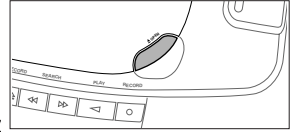

Vous pouvez interrompre la lecture CD en appuyant sur $\triangleright \parallel$, et la reprendre en appuyant à nouveau sur cette touche.

- Affichage: numéro du morceau en cours (clignote).



Remarque: la lecture du CD sera également arrêtée:

- si vous ouvrez le compartiment,
- lorsque la fin du CD est atteinte, ou
- lorsque vous modifiez la position du commutateur coulissant POWER.

Si vous faites une erreur lors de l'utilisation du lecteur de CD ou que le lecteur est incapable de lire le CD, l'affichage indique \mathcal{E} ou no (voir "RECHERCHE DE PANNES").

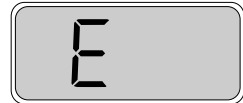

Si vous appuyez sur $\triangleright \parallel$ alors que le compartiment ne contient pas de CD, l'affichage indique no .



LECTEUR DE CD

Recherche en arrière ◀◀ et en avant ▶▶

Sélection d'un autre morceau

Appuyez brièvement sur la touche ◀◀ ou ▶▶ à une ou plusieurs reprises pour sauter au début du morceau en cours ou d'un morceau précédent ou suivant.

Pendant la lecture CD:

La lecture continue automatiquement avec le morceau choisi.

Si la lecture CD est arrêtée:

Appuyez sur ▶▶ pour démarrer la lecture CD.

→ Affichage: numéro du morceau sélectionné.

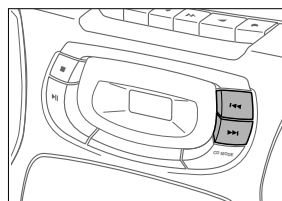

Recherche d'un passage en cours de lecture CD

1 Maintenez la touche ◀◀ ou ▶▶ appuyée pour chercher un passage donné en avant ou en arrière.

→ La lecture CD se poursuit à faible volume.

2 Relâchez la touche lorsque vous avez atteint le passage souhaité.

Remarque: dans les différents modes CD ou en lecture programmée, la recherche n'est possible qu'au sein du morceau donné.

CD MODE: Shuffle et Repeat

1 Pendant la lecture CD, appuyez à plusieurs reprises sur CD MODE pour afficher les différents modes de lecture.

→ **SHUFFLE**: tous les morceaux du CD (ou du programme) sont joués dans un ordre aléatoire.

→ **SHUFFLER EPEAT ALL**: tous les morceaux du CD (ou du programme) sont joués de manière répétée dans un ordre aléatoire.

→ **REPEAT**: lecture répétée du morceau en cours.

→ **REPEAT ALL**: lecture répétée de la totalité du CD (ou du programme).

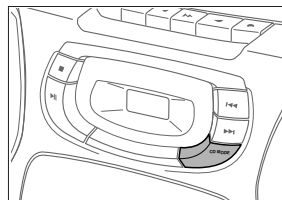

2 Au bout de deux secondes d'affichage clignotant, la lecture CD démarre selon le mode choisi.

3 Pour revenir à la lecture CD normale, appuyez sur CD MODE jusqu'à ce que les indications disparaissent de l'affichage.



CD MODE: programmation des morceaux

Vous pouvez sélectionner une série de morceaux et les enregistrer en mémoire dans l'ordre voulu. Vous pouvez programmer un morceau quelconque plus d'une fois. La mémoire peut enregistrer 20 morceaux au maximum.

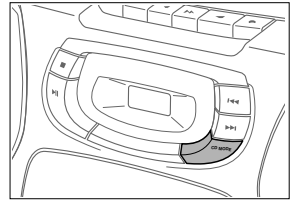

- 1 La lecture CD étant arrêtée, sélectionnez le morceau voulu avec ◀◀ ou ▶▶.
- 2 Dès que le numéro du morceau voulu s'affiche, appuyez sur CD MODE pour enregistrer le morceau en mémoire.
 - L'affichage indique **PROGRAM**. **P** s'allume brièvement, après quoi le numéro du morceau mémorisé s'affiche.
- 3 Sélectionnez et mémorisez de la même manière tous les morceaux voulus.
- 4 Vous pouvez vérifier votre programmation en maintenant la touche CD MODE appuyée pendant plus d'une seconde.
 - L'affichage indique dans l'ordre tous les numéros de morceaux en mémoire.



Si vous tentez d'enregistrer plus de 20 morceaux, l'affichage indique **F**.



Lecture programmée

Appuyez ▶▶ sur pour démarrer la lecture du programme.



Effacer la programmation

En position d'arrêt, appuyez sur □.

- **NO** s'allume brièvement sur l'affichage, **PROGRAM** disparaît et votre programmation est effacée.



Remarque: le programme sera également effacé:

- si vous coupez l'alimentation électrique,
- si vous ouvrez le compartiment CD ou
- lorsque vous modifiez la position du commutateur coulissant POWER.

PLATINE CASSETTE

Lecture d'une cassette

- 1 Amenez le commutateur coulissant POWER en position TAPE.
- 2 Appuyez sur STOP-OPEN □△ pour ouvrir un compartiment cassette.
- 3 Introduisez une cassette enregistrée, face ouverte vers le haut, et refermez le compartiment.
- 4 Appuyez sur PLAY <| pour démarrer la lecture.
- 5 Appuyez sur les touches >> ou << pour le rebobinage rapide ou le bobinage de la bande.
- 6 Pour arrêter la bande, appuyez sur STOP-OPEN □△.

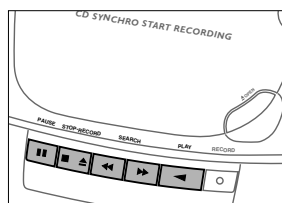

Remarque: ces touches sont relâchées en fin de bande.

Généralités sur l'enregistrement

L'enregistrement est autorisé dans la mesure où il n'empiète pas sur les droits d'auteur ou autres droits de tiers.

Pour l'enregistrement sur cet appareil, nous vous recommandons d'utiliser des cassettes de type NORMAL (type IEC I). La platine n'est pas prévue pour l'enregistrement de cassettes de type CHROME (type IEC II) ou METAL (type IEC IV).

Le niveau d'enregistrement se règle automatiquement. Les régulateurs VOLUME et DBB restent sans effet sur l'enregistrement.

Tout à fait au début et à la fin de la bande, il n'y a pas d'enregistrement pendant 7 secondes, le temps pour la bande amorce de défiler par les têtes d'enregistrement.

Protection des bandes contre un effacement involontaire

La face à protéger de la cassette étant dirigée vers vous, faites sauter la languette de gauche. L'enregistrement sur cette face est ainsi devenu impossible.

Pour pouvoir enregistrer à nouveau sur cette face de la cassette, obstruez l'orifice au moyen d'un morceau de ruban adhésif.

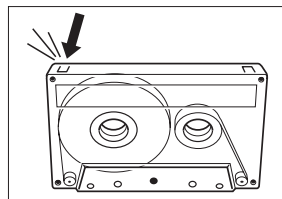

Enregistrement depuis le lecteur de CD – CD synchro start

- 1 Réglez le commutateur coulissant POWER sur CD.
- 2 Introduisez un CD et programmez éventuellement les morceaux voulus.
- 3 Appuyez sur la touche STOP-OPEN □△ pour ouvrir le compartiment cassette.
- 4 Introduisez une cassette vierge non protégée et fermez le compartiment cassette.
- 5 Appuyez sur RECORD ○ pour démarrer l'enregistrement.
 - La lecture du CD ou du programme démarre automatiquement.
- 6 Pour une brève interruption, appuyez sur PAUSE ▢▢. Appuyez à nouveau sur PAUSE ▢▢ pour reprendre l'enregistrement.
- 7 Pour mettre fin à l'enregistrement, appuyez sur STOP-OPEN □△.

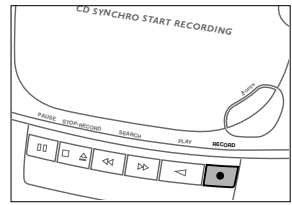

Remarque: l'enregistrement peut être démarré à partir de différentes positions:

- si le lecteur de CD est en mode pause, l'enregistrement commencera à partir de cette position précise (utilisez ◀◀ ou ▶▶);
- si le lecteur CD est à l'arrêt, l'enregistrement commencera au début du CD ou du programme.

Enregistrement à partir de la radio

- 1 Réglez la station radio voulue (voir "RADIO").
- 2 Appuyez sur la touche STOP-OPEN □△ pour ouvrir le compartiment cassette.
- 3 Introduisez une cassette vierge non protégée et fermez le compartiment cassette.
- 4 Appuyez sur RECORD ○ pour démarrer l'enregistrement.
- 5 Pour une brève interruption, appuyez sur PAUSE ▢▢. Appuyez à nouveau sur PAUSE ▢▢ pour reprendre l'enregistrement.
- 6 Pour mettre fin à l'enregistrement, appuyez sur STOP-OPEN □△.

INFORMATIONS GÉNÉRALES

Entretien général

Évitez d'exposer l'appareil, les piles, les CD ou les cassettes à l'humidité, à la pluie ou à une chaleur excessive (chauffage ou exposition directe au soleil).

Les éléments mécaniques de l'appareil sont dotés de paliers autolubrifiants qui n'ont pas besoin d'être huilés ou lubrifiés!

Vous pouvez nettoyer l'appareil avec un chiffon doux légèrement humide, ne peluchant pas. N'utilisez pas de produits de nettoyage, qui pourraient avoir un effet corrosif.

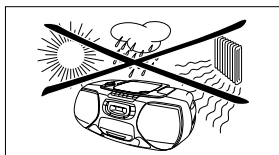

Entretien des platines cassettes

Pour assurer une bonne qualité d'enregistrement et de lecture, nettoyez les éléments (A), (B) et (C) toutes les 50 heures de service environ. Utilisez un coton-tige légèrement humecté d'alcool ou d'un liquide de nettoyage pour têtes magnétiques.

Appuyez sur PLAY ◀ et nettoyez les galets presseurs en caoutchouc (A).

Appuyez sur PAUSE ||| et nettoyez les cabestans (B) et les têtes (C).

Remarque: les têtes (C) peuvent également être nettoyées en faisant passer une fois une cassette de nettoyage.

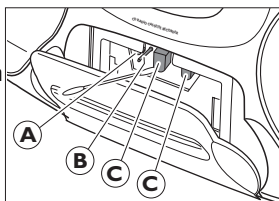

Lecteur de CD et manipulation des CD

Ne touchez jamais la lentille (X) du lecteur de CD. Laissez toujours le couvercle fermé pour éviter le dépôt de poussière sur la lentille.

La lentille peut s'embuer si elle passe soudainement d'un milieu froid en milieu chaud. Il n'est alors pas possible de lire un CD. Laissez le lecteur de CD dans un environnement chaud jusqu'à ce que l'humidité se soit évaporée.

Pour retirer sans peine le CD de son boîtier, appuyez sur l'axe central lorsque vous soulevez le CD. Saisissez toujours le CD par la tranche, et remettez-le dans son boîtier après usage.

Pour nettoyer un CD, essuyez-le d'un mouvement droit du centre vers l'extérieur au moyen d'un chiffon doux ne peluchant pas. Un produit de nettoyage risquerait d'endommager le disque compact!

N'apportez jamais d'inscription sur un CD et n'y collez pas d'étiquette.

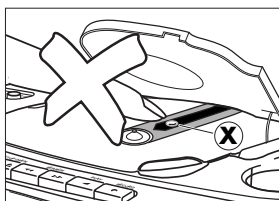

Cet appareil est conforme aux normes de la Communauté européenne en matière d'interférences radio.

ATTENTION

N'essayez en aucun cas de réparer votre appareil vous-même, sous peine d'invalider la garantie.

Dans le cas d'une anomalie de fonctionnement, commencez par vérifier les points ci-dessous avant de donner votre appareil à réparer.

Si vous ne parvenez pas à résoudre le problème en suivant ces instructions, veuillez consulter votre fournisseur ou le centre SAV compétent.

Problème	Cause possible	Solution
Pas de son, pas de courant	Volume mal réglé.	Réglez le volume.
	Écouteurs raccordés.	Déconnectez les écouteurs.
	Cordon d'alimentation mal raccordé.	Raccordez correctement le câble.
	Piles usées.	Changez les piles.
	Piles mal installées.	Installez correctement les piles.
L'appareil ne réagit pas à l'appui des touches	Vous avez tenté de passer de l'alimentation secteur au fonctionnement sur piles sans retirer la fiche.	Retirez la fiche du cordon d'alimentation de la prise AC MAINS de l'appareil.
	Décharge électrostatique.	Débranchez l'appareil de la prise, et rebranchez-le au bout de quelques secondes.
Mauvaise réception radio	Le signal radio est faible.	Orientez l'antenne pour une réception optimale.
	Interférence d'un équipement électrique proche tel que télévision, ordinateur, moteur, etc.	Eloignez la radio d'autres appareils électriques.
Affichage n_0 ou \mathcal{E}	Le CD est rayé ou sale.	Remplacez ou nettoyez le CD.
	Pas de CD en place.	Introduisez un CD.
	Le CD est à l'envers.	Placez le CD face imprimée vers le haut.
	La lentille laser est embuée.	Attendez que la buée disparaisse.
Le lecteur CD saute certains morceaux	Le CD est endommagé ou sale.	Remplacez ou nettoyez le CD.
	SHUFFLE ou PROGRAM est activé.	Désactivez le mode SHUFFLE ou PROGRAM .
Mauvaise qualité de son de la cassette	Poussière ou saleté sur les têtes, les cabestans ou les galets.	Nettoyez les têtes, les cabestans et les galets.
	Utilisation de cassettes inappropriées (type METAL ou CHROME) pour l'enregistrement.	N'utilisez que des cassettes de type NORMAL pour l'enregistrement.
L'appareil n'enregistre pas	Languette(s) de protection de la cassette cassée(s).	Appliquez un morceau de ruban adhésif sur l'orifice.

CONTROLES

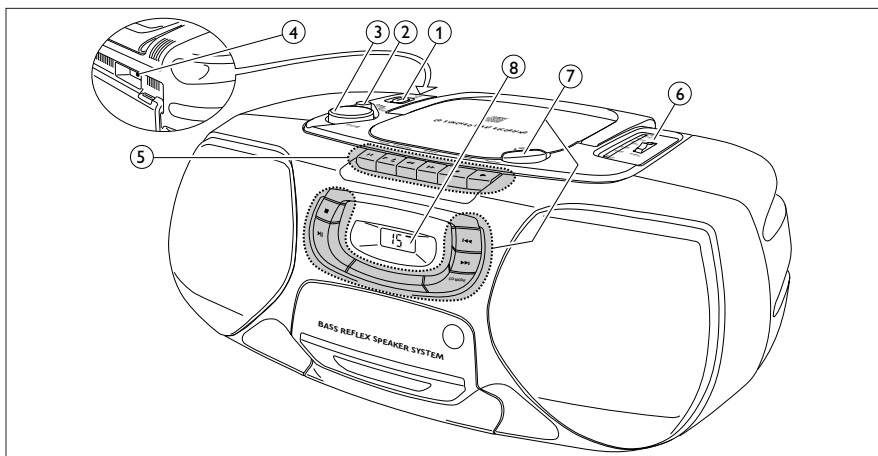

FUNCIONES BÁSICAS

- ① POWER: CD, TAPE, BAND...selecciona la fuente de sonido
- ② DBB.....realza las frecuencias graves
- ③ VOLUMEajusta el nivel de volumen
- ④toma de auriculares 3,5 mm

Nota: Al introducir la clavija de los auriculares los altavoces se apagarán.

⑤ GRABADORA

- PAUSEinterrumpe la grabación o la reproducción
- STOP-OPENdetiene la cinta y abre el compartimento del casete
- SEARCHrebobina la cinta hacia atrás
- SEARCHrebobina la cinta hacia adelante
- PLAYinicia la reproducción
- RECORDinicia la grabación

RADIO

- ⑥ TUNINGsintoniza las diferentes estaciones de radio
- ① BAND: FM, MW ...selecciona una banda de señal

⑦ REPRODUCTOR CD

- OPENabre la tapa del CD
-detiene la marcha del reproductor CD y borra el programa actual
-pone en marcha e interrumpe la reproducción CD
-salta y selecciona hacia delante
-salta y selecciona hacia atrás
- CD MODEselecciona los diferentes modos de reproducción de CD y programa las pistas

- ⑧ Pantalla de visualización

Pilas (opcional)

Abrir el compartimento de las pilas del equipo, e introducir 6 pilas tipo **R20, UM-1 ó D** (preferiblemente alcalinas).

Retirar las pilas si se encuentran ya agotadas o si el equipo no va a ser utilizado durante un período de tiempo prolongado.

Las pilas contienen sustancias químicas, por lo que su eliminación debe realizarse de forma adecuada.

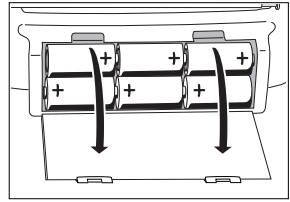

Red eléctrica

- 1 Comprobar que la tensión de red indicada en la placa de especificaciones corresponde a la tensión de red local. Si no es así, consultar con su distribuidor u organización de servicio habitual. **La placa de especificaciones está situada en la parte inferior del equipo.**
- 2 Si el equipo se encuentra equipado con un selector de tensión VOLTAGE selector (A), colocar este selector al valor de la tensión de red local.
- 3 Conectar el cable de alimentación a la entrada de AC MAINS y a la toma de red de la pared. Con ello la alimentación de red queda conectada. **El cable de alimentación se encuentra situado en el interior del compartimento de las pilas.**

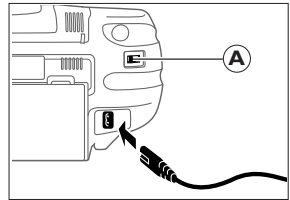

El suministro mediante pilas quedará desconectado cuando el equipo se conecte a la red eléctrica. Para volver a utilizar la alimentación con pilas, desconectar el cable de alimentación de la entrada de AC MAINS de la unidad.

Para desconectar por completo el equipo de la red, retirar el conector de la toma de red de la pared.

Información medioambiental

Se ha suprimido todo el material de embalaje innecesario. Hemos hecho todo lo posible por que el embalaje pueda separarse en tres materiales independientes: cartón (caja), poliestireno expandible (amortiguación) y polietileno (bolsas, plancha de espuma protectora).

Los materiales que componen el equipo son reciclables y reutilizables si son desmontados por una empresa especializada. Por favor, siga las normas y regulaciones locales a la hora de tirar los materiales de embalaje, pilas agotadas o su antiguo equipo a la basura.

Puesta en marcha y parada

Colocar el interruptor POWER en la posición correspondiente a la fuente de sonido deseada: CD, TAPE o BAND (para radio).

El equipo se encuentra inicialmente desconectado cuando el interruptor POWER se encuentra en posición OFF/TAPE y ninguna de las teclas de las dos platinas se encuentra presionada.

Nota: Si utiliza pilas, desconecte el aparato después de utilizarlo. Esto evitará un consumo innecesario de energía.

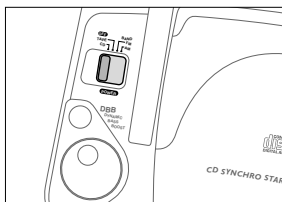

Ajuste del volumen y sonido

Ajustar el volumen utilizando el control VOLUME.

Puede aumentarse o disminuirse el nivel de frecuencias graves pulsando DBB.

Es posible también aumentar el nivel de graves si coloca el aparato contra el pared o una estantería. No cubrir las ranuras de ventilación; dejar espacio suficiente alrededor de la unidad para la ventilación.

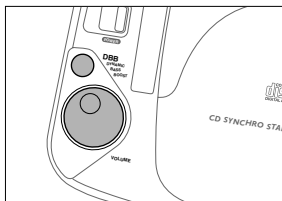

Radio – sintonización de las emisoras

- 1 Coloque el botón POWER en la posición FM o MW, para seleccionar la banda de onda deseada.
- 2 Sintonice la emisora de radio deseada utilizando el TUNING.

Mejora de la recepción de RADIO

Para **FM**, extender la antena telescópica. Para mejorar la señal, inclinar y girar la antena. Reducir su longitud si la señal es demasiado fuerte (muy cercana al transmisor).

Para **MW**, dirigir la antena incorporada en el interior del equipo girando el equipo completo. En este caso no es necesaria la antena telescópica.

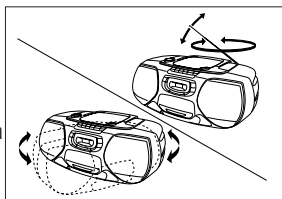
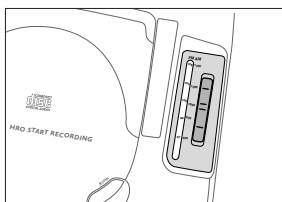

Reproducción del CD

- 1 Colocar el interruptor POWER en la posición CD.
- 2 Pulsar \triangle OPEN para abrir la tapa.
- 3 Introducir un CD de audio (colocando la cara impresa hacia arriba) y cerrar la tapa.
 - El reproductor de CD se pone en marcha y lleva a cabo una exploración de la lista de contenidos del CD. En ese momento el reproductor de CD se detiene. Indicación en pantalla: el número total de pistas.
- 4 Pulsar el botón \triangleright para que comience la reproducción del CD.
 - Indicación en pantalla: el número de pista actual.
- 5 Pulsar el botón de \square para detener la reproducción del CD.
 - Indicación en pantalla: el número total de pistas.

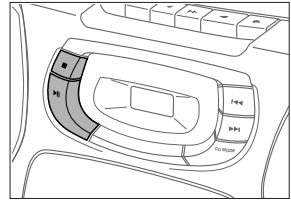
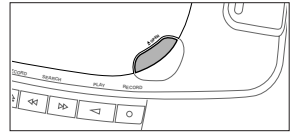

Se puede interrumpir la reproducción del CD pulsando \triangleright . Puede continuarse la reproducción pulsando de nuevo el botón.

- Indicación en pantalla: número de pista actual (parpadeando).

Nota: La reproducción del CD se detendrá también si:

- se abre la tapa,
- se llega al final del CD, o
- se mueve de posición el botón POWER.



Si se lleva a cabo alguna operación errónea durante el funcionamiento del reproductor de CD, o si éste no puede llevar a cabo la lectura del CD, la pantalla muestra la indicación \mathcal{E} or no . (Ver "LOCALIZACIÓN DE AVERÍAS").

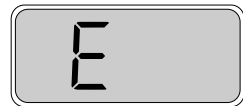

Si se pulsa \triangleright fi sin haberse introducido ningún CD, la pantalla muestra la indicación no .



REPRODUCTOR CD

Búsqueda atrás ◀◀ y adelante ▶▶

Selección de otra pista

Pulsar brevemente el botón ◀◀ ó ▶▶ una/varias veces para escuchar el principio de la pista(s) actual, anterior o siguiente.

Durante la reproducción de CD:

La reproducción del CD continúa automáticamente con la pista seleccionada.

Cuando el CD está parado:

Pulsar ▶▶ para poner en marcha la reproducción del CD.

→ Indicación en pantalla: aparece el número de pista seleccionado.

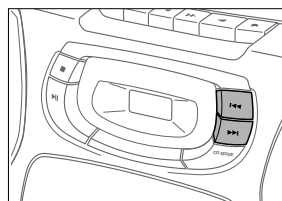

Búsqueda de una sección durante la reproducción de CD

1 Mantener pulsado el botón ◀◀ ó ▶▶ hasta encontrar una sección particular en dirección de avance o de retroceso.

→ La reproducción del CD continúa a volumen bajo.

2 Soltar el botón cuando se haya alcanzado la sección deseada.

Nota: En los diferentes modos de CD o durante la reproducción de un programa, la búsqueda sólo será posible dentro de una pista concreta.

CD MODE: Shuffle y Repeat

1 Durante la reproducción de CD, pulse repetidamente el CD MODE para que el visualizador muestre los diferentes modos de reproducción.

→ **SHUFFLE:** Todas las pistas del CD (o programa) se reproducen en un orden aleatorio.

→ **SHUFFLE REPEAT ALL:** Todas las pistas del CD (o programa) se reproducen repetidamente en un orden aleatorio.

→ **REPEAT:** La pista actual se reproduce repetidamente.

→ **REPEAT ALL:** El CD completo (o programa) se reproduce repetidamente.

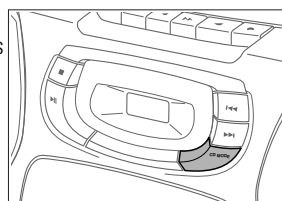

2 Después de 2 segundos de la indicación parpadeante en el visualizador, la reproducción de CD empieza en el modo seleccionado.



3 Para volver a la reproducción de CD normal, pulse CD MODE hasta que desaparezca la indicación del visualizador.

CD MODE: Programación de los números de pistas

Se pueden seleccionar números de pistas y almacenarlos en la memoria según la secuencia deseada. Se puede almacenar cualquier pista más de una vez. Como máximo pueden almacenarse 20 pistas en la memoria.

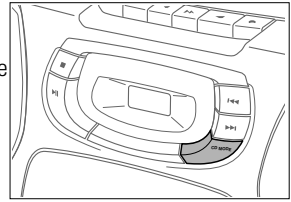

- 1 Cuando la reproducción de CD está parada, seleccionar la pista deseada con ◀◀ ó ▶▶.
- 2 Tan pronto como el número de pista deseada se visualice, pulse CD MODE para almacenar la pista en la memoria.
 - Aparecerá **PROGRAM** en el visualizador. Se ilumina \mathcal{P} brevemente y a continuación se muestra el número de pista almacenada.
- 3 Seleccionar y almacenar del mismo modo todas las pistas deseadas.
- 4 Puede revisar sus ajustes pulsando y manteniendo pulsado CD MODE durante más de 1 segundo.
 - El visualizador muestra todos los números de pista en secuencia.



Si intenta almacenar más de 20 pistas, el visualizador muestra \mathcal{F} .



Reproducción del programa

Pulse ▶▶▶ para reproducir el programa.



Cancelar el programa

Desde la posición de parada, pulsar □.

- La indicación \mathcal{P} se ilumina brevemente, **PROGRAM** desaparece y el programa queda borrado.



Nota: El programa quedará borrado también si

- se interrumpe la fuente de alimentación,
- se abre la tapa, o
- se mueve de posición el botón POWER.

GRABADORA

Reproducción de un casete

- 1 Colocar el interruptor POWER en la posición TAPE.
- 2 Pulsar STOP-OPEN □△ para abrir el correspondiente compartimento de casete.
- 3 Introducir un casete ya grabado, con el lado abierto hacia arriba, y cerrar el compartimento de casete.
- 4 Pulsar PLAY ◁ para iniciar la reproducción.
- 5 Pulsar ▷▷ ó ◀◀ para rebobinar o para avanzar hacia delante rápidamente la cinta.
- 6 Para parar la cinta, pulsar STOP-OPEN □△.

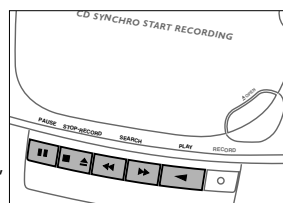

Español

Nota: Cuando la cinta llega al final, las teclas quedan liberadas automáticamente.

Información general acerca de la grabación

La grabación es permisible siempre que no se infrinjan derechos de autor, u otros derechos de terceros.

Para la grabación en este equipo se recomienda utilizar un casete de tipo NORMAL (IEC tipo I). Esta platina no es apta para grabación en casetes de tipo CHROME (IEC tipo II), o METAL (IEC tipo IV).

El nivel de grabación queda ajustado de forma automática. Los controles de VOLUME y DBB no afectan a la grabación.

Al principio y al final de cada cinta, no tiene lugar grabación alguna durante los 7 segundos de duración en los que la cabecera de cinta pasa por los cabezales de grabación.

Protección de las cintas frente a un borrado accidental

Mantener la cara del casete a proteger frente al usuario y romper la lengüeta del lado izquierdo. De esta manera, la grabación en esta cara ya no será posible.

Si se desea volver a grabar sobre esta cara protegida del casete, cubrir la abertura con un trozo de cinta adhesiva.

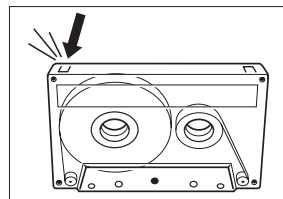

Grabación del reproductor de CD – CD synchro start

- 1 Colocar el interruptor POWER en la posición CD.
- 2 Introducir un CD y, si se desea, realizar la programación de los números de pistas deseadas.
- 3 Pulsar STOP-OPEN □△ con el fin de abrir este compartimento de casete.
- 4 Introducir un casete virgen desprotegido para grabación y cerrar el compartimento de casete.
- 5 Pulsar RECORD ○ para iniciar la grabación.
 - La reproducción del CD o del programa se inicia automáticamente.
- 6 Para interrupciones breves, pulsar PAUSE ▯▯. Pulsar la tecla PAUSE ▯▯ de nuevo para reanudar la grabación.
- 7 Para detener la grabación, pulsar STOP-OPEN □△.

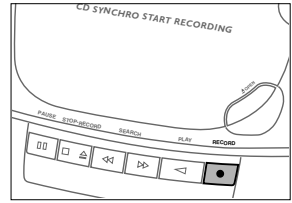

Nota: la grabación puede reiniciarse desde diferentes posiciones:

- si el reproductor de CD se encuentra en modo de pausa, la grabación se iniciará desde esa misma posición (utilizar ◀◀ ó ▶▶);
- si el reproductor de CD se encuentra en modo de parada, la grabación se iniciará desde el principio del CD o del programa.

Grabación de la radio

- 1 Sintonizar la emisora de radio deseada (ver "RADIO").
- 2 Pulsar STOP-OPEN □△ con el fin de abrir este compartimento de casete.
- 3 Introducir un casete virgen desprotegido para grabación y cerrar el compartimento de casete.
- 4 Pulsar RECORD ○ para iniciar la grabación.
- 5 Para interrupciones breves, pulsar PAUSE ▯▯. Pulsar la tecla PAUSE ▯▯ de nuevo para reanudar la grabación.
- 6 Para detener la grabación, pulsar STOP-OPEN □△.

INFORMACIÓN GENERAL

Mantenimiento general

No exponer el equipo, pilas, CDs o cintas a la humedad, lluvia, polvo o excesivo calor (ya sea causado por el calentamiento del propio equipo, como por la exposición directa a los rayos solares).

Los componentes mecánicos del equipo contienen mecanismos auto-engrasantes y ¡no deben ser por tanto lubricados.!

Se puede limpiar el equipo con un paño suave ligeramente húmedo y que no forme hilos. No utilizar agentes limpiadores ya que pueden tener efectos corrosivos.

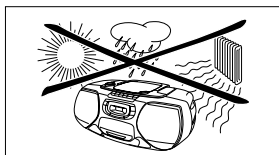

Mantenimiento de tape deck

Para asegurar una calidad adecuada tanto de grabación como de reproducción, limpiar las piezas (A), (B) y (C) después de aproximadamente cada 50 horas de funcionamiento. Utilizar un trozo de algodón ligeramente humedecido con alcohol o con fluido limpiador de cabezales.

Pulsar PLAY \triangleleft y limpiar los rodillos de presión de goma (A).

Pulsar PAUSE \square y limpiar los ejes de arrastre (B) y los cabezales (C).

Nota: La limpieza de los cabezales (C) también puede realizarse reproduciendo una vez una cinta limpiadora.

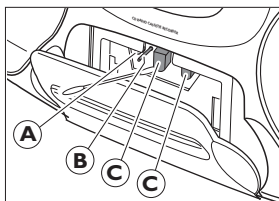

Reproductor CD y manejo de los CD

La lente (X) del reproductor de CD no debe tocarse en ningún caso. Mantener siempre la tapa cerrada para evitar la acumulación de polvo en la lente.

La lente puede quedar turbia cuando el equipo se traslade de forma rápida de un ambiente frío a un ambiente templado. La reproducción de un CD no es entonces posible. Dejar el reproductor CD en un ambiente templado hasta que la humedad se evapore.

La extracción del CD de su caja es fácil, basta con pulsar el eje central de la caja mientras se levanta el CD. Coger siempre el CD por los bordes y colocarlo siempre en su caja tras su utilización.

Para limpiar el CD, frotarlo siguiendo líneas rectas desde el centro al exterior utilizando un paño suave, libre de hilos. ¡Cualquier agente limpiador puede dañar el disco!

No escriba nunca sobre un CD ni pegue al mismo ningún tipo de etiqueta.

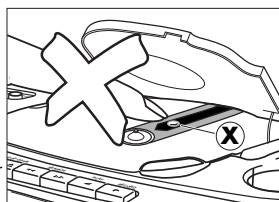

Este reproductor cumple las normas para interferencias de radio establecidas por la Comunidad Europea.

ADVERTENCIA

Bajo ninguna circunstancia deberá intentar el usuario reparar por sí mismo el equipo, ya que esto invalidará la garantía.

Si se produce un fallo, comprobar en primer lugar los puntos listados a continuación antes de llevar el equipo a reparar.

Si no es usted capaz de resolver un problema mediante el seguimiento de estas ayudas, consulte a su distribuidor o centro de servicio.

Problema	Causa posible	Solución
No hay sonido, no se activa	No se ha ajustado VOLUME.	Ajustar el volumen.
	Se encuentra conectado el auricular.	Desconectar auriculares.
	El cable de alimentación no se encuentra conectado fijamente.	Conectar el cable de alimentación adecuadamente.
	Las pilas están agotadas.	Sustituir por pilas nuevas.
	Las pilas se han introducido incorrectamente.	Introducir las pilas correctamente.
	Se ha intentado cambiar el suministro de pilas sin haber retirado el cable de alimentación de red.	Retirar el cable de alimentación de la toma AC MAINS del equipo.
No hay reacción al funcionamiento de las teclas	Descarga electrostática.	Desconectar el equipo de la fuente de alimentación, volver a conectar transcurridos unos segundos.
	Recepción deficiente de la radio	Señal débil de radio.
Indicación <i>no</i> o <i>E</i>	Interferencia causada por la proximidad de equipos eléctricos como aparatos de TV, ordenadores, motores, etc.	Mantener la radio alejada de cualquier equipamiento eléctrico.
	El CD se encuentra rayado o sucio.	Sustituir o limpiar el CD.
El CD salta pistas	No se ha introducido CD.	Introducir un CD.
	El CD se ha introducido al revés.	Introducir el CD con la cara impresa hacia arriba.
	La lente láser está turbia.	Esperar hasta que haya desaparecido el vapor condensado de la lente.
	El CD se encuentra dañado o está sucio.	Sustituir o limpiar el CD.
Deficiente calidad de sonido del casete	SHUFFLE o PROGRAM se encuentra(n) activado(s).	Desconectar la reproducción SHUFFLE o PROGRAM.
	Polvo y suciedad en los cabezales, rodillos de arrastre o rodillos de presión.	Limpiar los cabezales, rodillos de arrastre, y rodillos de presión.
No funciona la grabación	Utilización de un tipo de casete no apropiado (METAL o CHROME) para la grabación.	Utilizar únicamente casetes de tipo NORMAL para la grabación.
	Es posible que las lengüetas del casete hayan sido arrancadas.	Aplicar un trozo de cinta adhesiva a la abertura.

BEDIENUNGSELEMENTE

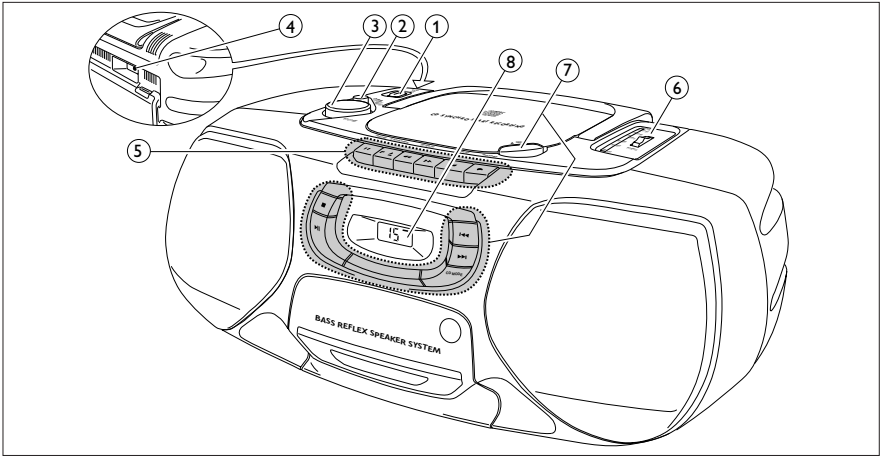

Deutsch

GRUNDFUNKTIONEN

- ① POWER: CD, TAPE, BANDwählt die Signalquelle
- ② DBBverstärkt den Bass
- ③ VOLUMEregelt die Lautstärke
- ④3.5 mm Kopfhörerbuchse

Anmerkung: Die Lautsprecher werden beim Anstecken der Kopfhörer abgeschaltet.

⑤ KASSETTENRECORDER

- PAUSEunterbricht die Aufnahme oder Wiedergabe
- STOP-OPENstoppt das Band und öffnet das Kassettenfach
- SEARCHspult das Band zurück
- SEARCHspult das Band vor
- PLAYbeginnt die Wiedergabe
- RECORDbeginnt die Aufnahme

RADIO

- ⑥ TUNINGstellt den Sender ein
- ① BAND: FM, MW ...wählt den Wellenbereich

⑦ CD-SPIELER

- OPENöffnet die CD-Klappe
-unterbricht die Wiedergabe und löscht das Programm
-beginnt und unterbricht die Wiedergabe
-sucht und springt vorwärts
-sucht und springt rückwärts
- CD MODEwählt die verschiedenen CD Wiedergabemodi und programmiert Titel

- ⑧ Anzeige

Batterien (nicht mitgeliefert)

Öffnen Sie das Batteriefach und legen Sie 6 Batterien (vorzugsweise Alkalibatterien) der Type **R20**, **UM-1** oder **D** ein.

Entfernen Sie die Batterien, wenn sie leer sind oder das Gerät für längere Zeit nicht verwendet wird.

Batterien enthalten chemische Substanzen, deshalb sollten sie ordnungsgemäß entsorgt werden.

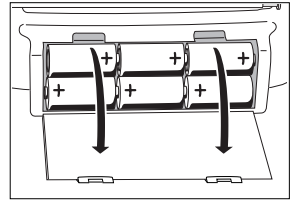

Netzbetrieb

1 Prüfen Sie, ob die am Typenschild angegebene Spannung mit der örtlichen Netzspannung übereinstimmt. Sollte dies nicht der Fall sein, wenden Sie sich an Ihren Fachhändler oder Ihre Servicestelle. **Das Typenschild befindet sich an der Unterseite des Geräts.**

2 Wenn das Gerät mit einem Netzspannungsumschalter (A) ausgerüstet ist, stellen Sie diesen auf die örtliche Netzspannung ein.

3 Verbinden Sie das Netzkabel mit der Buchse AC MAINS und der Netzsteckdose. Dadurch wird das Netzteil eingeschaltet. **Das Netzkabel befindet sich im Batteriefach.**

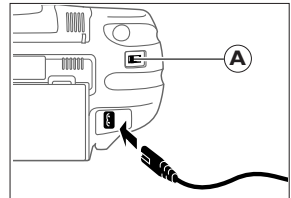

Wenn das Netzkabel an das Gerät angeschlossen ist, wird die Batterieversorgung ausgeschaltet. Um auf Batterieversorgung umzuschalten ziehen Sie den Stecker aus der Buchse AC MAINS.

Um das Gerät vollständig vom Netz zu trennen, ziehen Sie den Stecker aus der Steckdose.

Umweltinformationen

Überflüssiges Verpackungsmaterial wurde vermieden. Wir haben unser Möglichstes getan, die Verpackung in drei Materialien trennbar zu machen: Wellpappe (Schachtel), expandiertes Polystyrol (Puffer) und Polyethylen (Säcke, Schaumstofffolien).

Ihr Gerät besteht aus Materialien, die von darauf spezialisierten Betrieben wiederverwertet werden können. Bitte informieren Sie sich darüber, wie Sie Verpackungsmaterialien, leere Batterien und alte Geräte entsprechend den örtlichen Bestimmungen entsorgen können.

Ein- und Ausschalten des Gerätes

Schieben Sie den Schalter POWER in die Position für die gewünschte Tonquelle: CD, TAPE oder BAND (für Radio).

Das Gerät ist ausgeschaltet, wenn der sich der Schalter POWER in der Position **OFF**/TAPE befindet und die Tasten des Kassettenrecorders entriegelt sind.

Anmerkung: Wenn Sie das Gerät mit Batterien betreiben, schalten Sie das Gerät nach der Verwendung aus. Dies hilft unnötigen Energieverbrauch zu vermeiden.

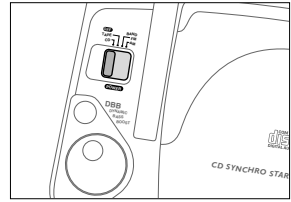

Lautstärke und Klang einstellen

Regeln Sie die Lautstärke mit dem Regler VOLUME.

Verstärken und verringern Sie den Bass durch drücken der Taste DBB.

Sie können die Basswiedergabe auch verstärken, indem Sie das Gerät an eine Wand oder in ein Fach stellen. Decken Sie keine Belüftungöffnungen ab; achten Sie darauf, daß um das Gerät genug Raum zur Luftzirkulation vorhanden ist.

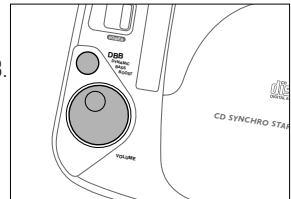

Radio – Einstellen der Sender

- 1 Schieben Sie den Schalter POWER auf FM oder MW um den gewünschten Wellenbereich zu wählen.
- 2 Stellen Sie den gewünschten Sender mit dem Rad TUNING ein.

Verbessern des Radioempfangs

Für **FM** Sender, ziehen Sie die Teleskopantenne aus. Drehen und schwenken Sie die Antenne um den Empfang zu verbessern. Wenn das Signal zu stark ist (in Sendernähe), reduzieren Sie die Antennenlänge.

Für **MW** Sender, richten Sie die eingebaute Antenne aus indem Sie das Gerät drehen. Die Teleskopantenne ist in diesem Fall nicht notwendig.

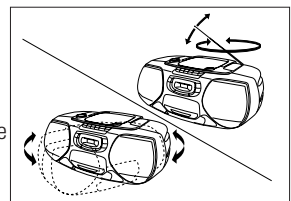
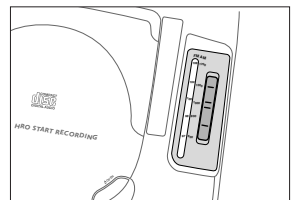

Abspielen einer CD

- 1 Schieben Sie den Schalter POWER auf CD.
- 2 Drücken Sie \triangle OPEN um die CD-Klappe zu öffnen.
- 3 Legen Sie eine Audio CD (bedruckte Seite nach oben) ein und schließen Sie die CD-Klappe.
 - Der CD-Spieler startet, liest die Inhaltsangabe der CD und stoppt dann. Anzeige: Die Anzahl der Titel der CD.
- 4 Drücken Sie \triangleright um die CD abzuspielen.
 - Anzeige: Die aktuelle Titelnummer.
- 5 Drücken Sie \square um die Wiedergabe zu beenden.
 - Anzeige: Die Anzahl der Titel der CD.

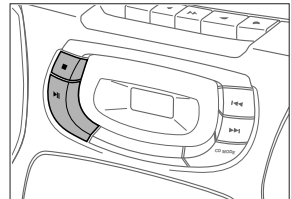
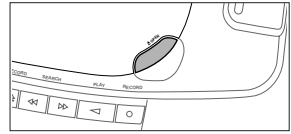

Sie können die Wiedergabe unterbrechen indem Sie \triangleright drücken. Setzen Sie die Wiedergabe fort indem Sie die Taste noch einmal drücken.

→ Anzeige: Die aktuelle Titelnummer (blinkend).

Anmerkung: Die Wiedergabe wird unterbrochen wenn:

- die CD-Klappe geöffnet wird,
- das Ende der CD erreicht ist oder
- der Schalter POWER bewegt wird.

Bei einem Bedienfehler oder wenn der CD-Spieler die CD nicht lesen kann, zeigt die Anzeige E oder no (siehe "FEHLERBEHEBUNG").



Wenn Sie \triangleright drücken und es ist keine CD eingelegt zeigt die Anzeige no .



CD-SPIELER

Rückwärts \ll und vorwärts \gg suchen

Wählen eines Musiktitels

Drücken Sie einmal/mehrmals kurz \ll oder \gg um zum Anfang des aktuellen, vorhergehenden oder nächsten Titels zu springen.

Während der CD Wiedergabe:

Die Wiedergabe setzt automatisch mit dem gewählten Titel fort.

Wenn die Wiedergabe der CD gestoppt ist:

Drücken Sie \gg um die Wiedergabe zu starten.

→ Anzeige: Die gewählte Titelnummer.

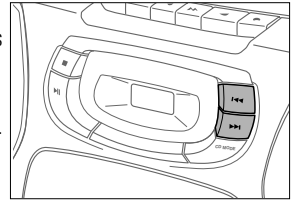

Suchen einer bestimmten Stelle während der Wiedergabe

1 Halten Sie \ll oder \gg gedrückt um eine bestimmte Stelle

vorwärts oder rückwärts zu suchen.

→ Die Wiedergabe wird leise fortgesetzt.

2 Lassen Sie den Knopf aus, wenn Sie die gewünschte Stelle erreicht haben.

Anmerkung: In den verschiedenen CD modi oder wenn ein Programm gespielt wird, kann nur innerhalb des aktuellen Titels gesucht werden.

CD MODE: Shuffle und Repeat

1 Drücken Sie CD MODE während der Wiedergabe um die verschiedenen Wiedergabemöglichkeiten anzuzeigen.

→ **SHUFFLE**: alle Titel der CD (oder des Programmes) werden in zufälliger Reihenfolge gespielt.

→ **SHUFFLE REPEAT ALL**: die gesamte CD wird in zufälliger Reihenfolge wiederholt abgespielt.

→ **REPEAT**: der aktuelle Titel wird wiederholt.

→ **REPEAT ALL**: die gesamte CD (bzw. das Programm) wird wiederholt.

2 Der gewählte Modus blinkt 2 Sekunden lang, dann beginnt die Wiedergabe der CD in diesem Modus.

3 Um zur normalen Wiedergabe zurückzukehren drücken Sie so oft CD MODE bis alle Modi in der Anzeige erloschen sind.

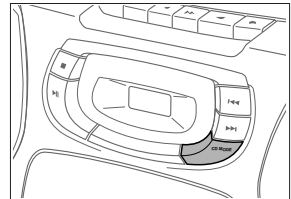

CD MODE: Programmieren

Sie können bis zu 20 Titel wählen, speichern und in der von Ihnen gewünschten Reihenfolge abspielen. Ein Titel kann auch mehrmals gespeichert werden.

- 1 Wenn die CD Wiedergabe gestoppt ist, wählen Sie den gewünschten Titel mit ◀◀ oder ▶▶.
- 2 Wenn die Nummer des gewünschten Titels angezeigt wird, drücken Sie CD MODE um den Titel zu speichern.
→ **PROGRAM** erscheint in der Anzeige und P leuchtet kurz auf.
Dann wird die Nummer des gespeicherten Titels angezeigt.
- 3 Wählen und speichern Sie alle gewünschten Titel auf diese Art.
- 4 Sie können Ihr Programm kontrollieren indem Sie CD MODE länger als 1 Sekunde gedrückt halten.
→ Es werden alle gespeicherten Titel nacheinander angezeigt.

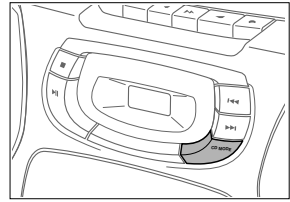

Wenn Sie versuchen mehr als 20 Titel zu speichern wird F angezeigt.



Abspielen des Programmes

Drücken Sie ▶|| um das Programm zu spielen.



Löschen des Programmes

In der "Stopp-Position" drücken Sie □.

- □ leuchtet kurz auf, **PROGRAM** erlischt und ihr Programm ist gelöscht.



Anmerkung: Das Programm wird auch gelöscht, wenn Sie:

- die Stromversorgung unterbrechen,
- die CD-Klappe öffnen oder
- den Schalter POWER bewegen.

KASSETTENRECORDER

Abspielen einer Kassette

- 1 Schieben Sie den Schalter POWER auf TAPE.
- 2 Drücken Sie STOP-OPEN $\square\triangle$ um das Kassettenfach zu öffnen.
- 3 Legen Sie eine bespielte Kassette mit der Öffnung nach oben ein und schließen Sie das Kassettenfach.
- 4 Drücken Sie PLAY \triangleleft um die Wiedergabe zu starten.
- 5 Drücken Sie \gg oder \ll um das Band rückwärts oder vorwärts zu spulen.
- 6 Um das Band zu stoppen drücken Sie STOP-OPEN $\square\triangle$.

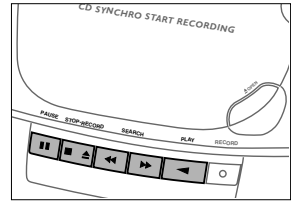

Deutsch

Anmerkungen: Die Tasten werden am Ende des Bandes entriegelt.

Allgemeine Informationen zu Aufnahmen

Aufnahmen sind nur im Rahmen der Urheberrechtsbestimmungen und wenn die Rechte Dritter nicht verletzt werden, zulässig.

Für die Aufnahmen mit diesem Gerät können Sie nur NORMAL-Kassetten (IEC type I) verwenden. Der Kassettenrecorder ist nicht für Aufnahmen mit CHROM-Kassetten (IEC type II) oder METALL-Kassetten (IEC type IV) geeignet.

Der Aufnahmepegel wird automatisch eingestellt. VOLUME und DBB haben keinen Einfluß auf die Aufnahme.

Am Anfang und Ende des Bandes erfolgt 7 Sekunden lang keine Aufnahme, wenn das Vorspannband am Aufnahmekopf vorbeiläuft.

Schutz gegen unbeabsichtigtes Löschen von Kassetten

Halten Sie die Kassette so, daß die Seite die Sie schützen wollen auf Sie gerichtet ist. Brechen Sie die linke Lasche aus. Auf dieser Seite kann nun nicht mehr aufgenommen werden.

Um auf dieser Seite wieder aufzunehmen, decken Sie die Öffnung mit einem Klebeband ab.

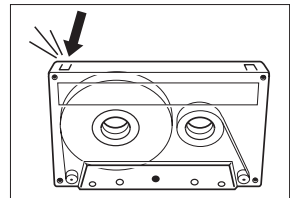

Aufnehmen vom CD-Player – CD synchro start

- 1 Schieben Sie den Schalter POWER auf CD.
- 2 Legen Sie eine CD ein und, falls gewünscht, programmieren Sie Titel.
- 3 Drücken Sie STOP-OPEN □△ um das Kassettenfach zu öffnen.
- 4 Legen Sie eine leere, ungeschützte Kassette ein und schließen das Kassettenfach.
- 5 Drücken Sie RECORD ○ um die Aufnahme zu starten.
→ Der CD-Spieler startet automatisch.
- 6 Für kurze Unterbrechungen drücken Sie PAUSE |||. Um die Aufnahme fortzusetzen drücken Sie PAUSE ||| noch einmal.
- 7 Um die Aufnahme zu beenden drücken Sie STOP-OPEN □△.

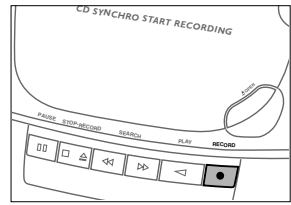

Anmerkungen: Die Aufnahme kann verschieden gestartet werden:

- Wenn der CD-Spieler in der Stellung "Pause" ist, erfolgt die Aufnahme ab dieser Stelle (Sie können ◀◀ oder ▶▶ verwenden);
- Wenn der CD-Spieler in der Stellung "Stop" ist, startet die Aufnahme am Anfang der CD bzw. des Programmes.

Vom Radio aufnehmen

- 1 Wählen Sie den gewünschten Sender (siehe "RADIO").
- 2 Drücken Sie STOP-OPEN □△ um das Kassettenfach zu öffnen.
- 3 Legen Sie eine leere, ungeschützte Kassette ein und schließen Sie das Kassettenfach.
- 4 Drücken Sie RECORD ○ um die Aufnahme zu starten.
- 5 Für kurze Unterbrechungen drücken Sie PAUSE |||. Um die Aufnahme fortzusetzen drücken Sie PAUSE ||| noch einmal.
- 6 Um die Aufnahme zu beenden drücken Sie STOP-OPEN □△.

ALLGEMEINE INFORMATIONEN

Wartung und Pflege

Setzen Sie das Gerät, Batterien, CDs und Kassetten nicht Regen, Sand oder extremer Hitze z. B. durch Heizgeräte oder direkten Sonnenschein (In der Sonne geparktes Auto!) aus.

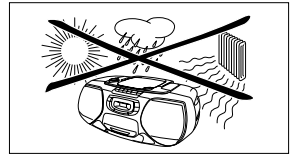

Die mechanischen Teile des Gerätes sind selbstschmierend und dürfen keinesfalls geölt oder geschmiert werden!

Reinigen Sie das Gerät mit einem feuchten Lederlappen. Verwenden Sie keine Reinigungsmittel, da diese das Gehäuse angreifen könnten.



Deutsch

Wartung des Kassettenrecorders

Um eine gute Aufnahme- und Wiedergabequalität zu gewährleisten, reinigen Sie die Teile (A), (B) und (C) jeweils nach ca. 50 Betriebsstunden. Verwenden Sie ein Wattestäbchen, daß mit Alkohol oder einer Kopfreinigungsflüssigkeit angefeuchtet ist.

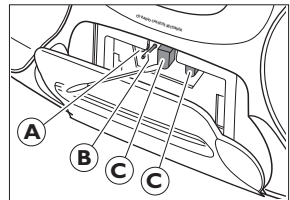

Drücken Sie PLAY ◀ und reinigen Sie die Andruckrolle (A).

Drücken Sie PAUSE ||| und reinigen Sie die Wellen (B) und die Magnetköpfe (C).

Anmerkung: Die Köpfe (C) können auch gereinigt werden, indem eine Reinigungskassette abgespielt wird.

Wartung des CD-Spielers und Handhabung der CDs

Die Linse (X) des CD-Spielers darf nicht berührt werden. Schließen sie immer die CD-Klappe um Staub auf der Linse zu vermeiden.

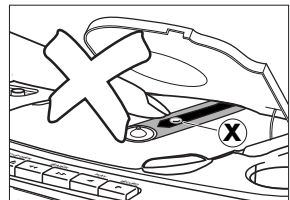

Die Linse des CD-Spielers kann bei einem raschen Wechsel von warmer in kalte Umgebung beschlagen. Das Spielen einer CD ist dann nicht möglich. Lassen Sie dem Gerät Zeit zu aklimatisieren.

Um die CDs leicht aus der Verpackung zu nehmen, drücken Sie auf die Mittelhalterung der Verpackung und heben Sie die CD an. Fassen Sie die CD immer am Rand an und legen Sie sie immer in die Verpackung zurück.



Um eine CD zu reinigen wischen Sie mit einem weichen, fusselfreien Tuch geradlinig von der Mitte zum Rand. Reinigungsmittel können ihre CDs beschädigen!

Die CDs nicht beschriften oder mit Aufklebern versehen.

Dieses Gerät entspricht den Funkentstörungsvorschriften der Europäischen Gemeinschaft.

WARNUNG

Versuchen Sie unter keinen Umständen das Gerät selbst zu reparieren, da die Garantie dadurch ihre Gültigkeit verliert.

Wenn ein Fehler auftritt, prüfen Sie zuerst die nachstehenden Hinweise bevor Sie das Gerät zur Reparatur bringen.

Wenn Sie ein Problem trotz dieser Hinweise nicht lösen können wenden Sie sich an Ihren Fachhändler oder eine Service-Stelle.

Problem	Mögliche Ursache	Lösung
Kein Ton, keine Funktion	Lautstärke ist falsch eingestellt	Stellen Sie die Lautstärke richtig ein
	Kopfhörer ist angeschlossen	Stecken Sie den Kopfhörer ab
	Netzkabel lose	Das Netzkabel richtig anschließen
	Batterien sind leer	Erneuern Sie die Batterien
	Batterien sind falsch eingelegt	Legen Sie die Batterien richtig ein
	Wechsel von Netz- zu Batteriebetrieb	Netzstecker aus der AC MAINS Buchse des Gerätes ziehen
Keine Reaktion bei Betätigung der Tasten	Elektrostatische Aufladung	Unterbrechen Sie die Stromversorgung und stellen Sie diese nach einigen Sekunden wieder her
Schlechter Radioempfang	Schwaches Signal	Richten Sie die Antenne aus
	Störeinflüsse von elektrischen Geräten wie Fernsehern, Videorecordern, Thermostaten, Leuchtstoffröhren etc.	Halten Sie das Radio von elektrischen Geräten fern
no oder E-Anzeige	CD ist beschädigt oder schmutzig	CD ersetzen oder reinigen
	Keine CD eingelegt	CD einlegen
	CD verkehrt eingelegt	CD mit der Bedruckung nach oben einlegen
	Die Laserlinse ist beschlagen	Warten Sie, bis sich das Gerät aklimatisiert
CD-Spieler überspringt Titel	CD ist beschädigt oder schmutzig	CD ersetzen oder reinigen
	SHUFFLE oder PROGRAM ist aktiv	Funktion SHUFFLE bzw. PROGRAM ausschalten
Schlechte Tonqualität bei Kassetten	Schmutz auf den Köpfen, Wellen, oder Andruckrollen	Köpfe, Wellen, und Andruckrollen reinigen
	Verwendung falscher Kassettentypen (METALL oder CHROM)	Verwenden Sie nur NORMAL-Kassetten für ihre Aufnahmen
Aufnahmen funktioniert nicht	Kassettenlasche ist ausgebrochen	Öffnung mit Klebeband verschließen

BEDIENINGSTOETSEN

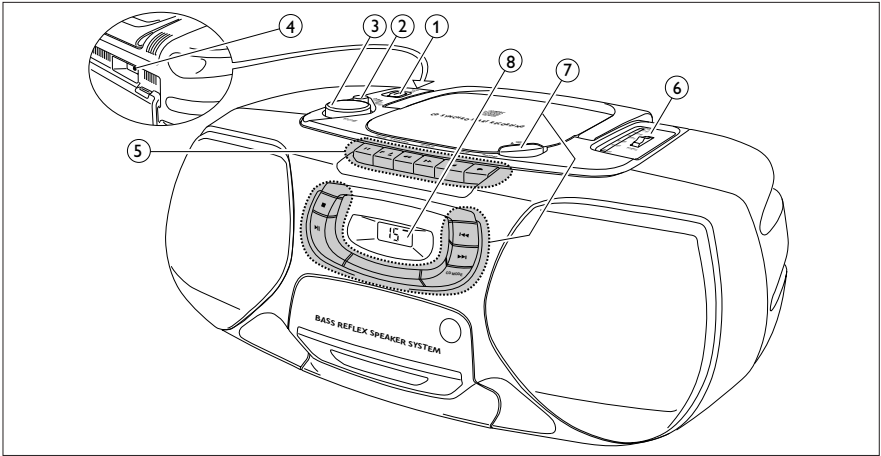

BASISFUNCTIES

- ① POWER: CD, TAPE, BANDkeuze van de stroombron
- ② DBBversterking van de basfrequenties
- ③ VOLUMEinstelling van het geluidsniveau
- ④3,5 mm bus voor hoofdtelefoon

Opmerking: Als de stekker erin gestoken wordt, worden de luidsprekers uitgeschakeld.

⑤ CASSETTE RECORDER

- PAUSEonderbreekt de opname of weergave
- STOP-OPENstopt het bandje en opent het cassettevak
- SEARCHspoelt het bandje terug
- SEARCHspoelt het bandje snel vooruit
- PLAYstart de weergave
- RECORDstart de opname

RADIO

- ⑥ TUNINGstemt af op radiozenders
- ① BAND: FM, MWkiest het golfband

⑦ CD SPELER

- OPENopent de CD lade
-stopt het afspelen van de CD en wist het programma
-start en onderbreekt het afspelen van de CD
-springt en zoekt vooruit
-springt en zoekt terug
- CD MODEkiest de verschillende CD afspeelmodi en programmeert sporen

- ⑧ Display

Batterijen (optioneel)

Open het batterijvakje van het toestel en leg er 6 batterijen van het type **R20, UM-1** of **D**-cel (bij voorkeur alkaline) in.

Verwijder de batterijen als zij leeg zijn of als het toestel lange tijd niet in gebruik wordt genomen.

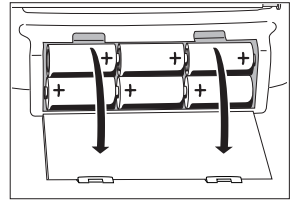

NL

Batterijen niet weggooien,
maar inleveren als KCA.



Stroomnet

- 1 Controleer of de op het typeplaatje aangegeven netspanning met uw plaatselijke netspanning overeenstemt. Is dit niet het geval, raadpleeg dan uw dealer of service-organisatie. **Het typeplaatje bevindt zich op de onderzijde van het toestel.**
- 2 Is het toestel van een VOLTAGE keuzeschakelaar (A) voorzien, stel deze schakelaar dan op de plaatselijke netspanning in.
- 3 Sluit de stroomkabel op de AC MAINS ingang en het stopcontact aan. Hierdoor wordt de stroomvoorziening ingeschakeld. **De stroomkabel bevindt zich binnenin het batterijvak.**

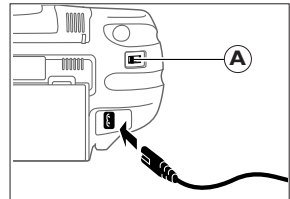

Nederlands

De voeding via batterijen wordt uitgeschakeld op het moment dat het toestel op het net wordt aangesloten. Om naar batterij-voeding te wisselen moet de stekker uit het AC MAINS stopcontact van de eenheid worden getrokken.

Om het toestel compleet van het net te scheiden moet de stekker uit het stopcontact worden getrokken.

Met het oog op het milieu

Wij hebben de hoeveelheid verpakkingsmateriaal zoveel mogelijk beperkt en ervoor gezorgd dat de verpakking gemakkelijk in 3 materialen te scheiden is: karton (doos), polystyrenschuim (buffer) en polyethyleen (zakken, plastic folie).

Uw apparaat bestaat uit materialen die door een gespecialiseerd bedrijf gerecycled kunnen worden. Informeer waar u verpakkingsmateriaal, lege batterijen en oude apparatuur voor recycling kunt inleveren.

In- en uitschakelen

Stel de POWER-schuif op de gewenste geluidsbron in: CD, TAPE, or BAND (voor radio).

Het toestel wordt uitgeschakeld, als de POWER-schuif op OFF/TAPE staat en de toetsen van beide tape decks gedeblokkeerd worden.

Opmerking: Als u batterijen gebruikt, schakel het toestel na gebruik dan uit. Daardoor wordt onnodig stroomverbruik vermeden.

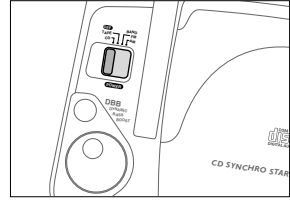

Instelling van geluidssterkte en geluid

Stel de geluidssterkte met behulp van de VOLUME toets in.

Versterk en verzwak het basniveau door indrukken van de toets DBB.

Het niveau van de bassen kan ook versterkt worden, wanneer het toestel tegen een muur of rek wordt geplaatst. Dek de ventilatoren niet af en zorg ten behoeve van een goede ventilatie voor voldoende plaats rondom het toestel.

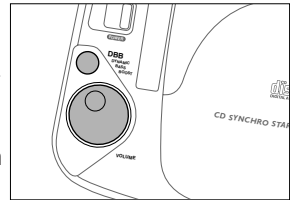

Radio – afstemmen op radiozenders

- 1 Zet de POWER schuif op FM of MW om het gewenste golfband te kiezen.
- 2 Stem met behulp van de TUNING knop af op de gewenste radiozender.

Verbeteren van de radio-ontvangst

Voor **FM**: trek de telescoopantenne eruit. Ter verbetering van het signaal moet de antenne gebogen en gedraaid worden. Maak hem korter als het signaal te sterk is (erg dichtbij een zender).

Voor **MW**: richt de ingebouwde antenne door het hele toestel te draaien. De telescoopantenne wordt niet benodigd.

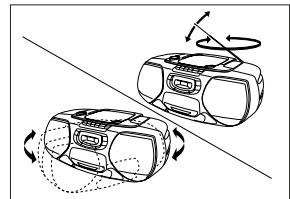
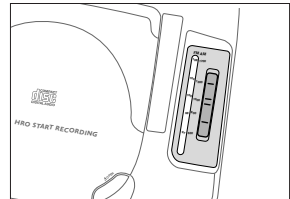

Afspelen van een CD

- 1 Zet de POWER schuif op CD.
- 2 Druk \triangle OPEN in om de lade te openen.
- 3 Schuif er een audio CD in (bedrukte zijde naar boven) en sluit de lade.
 - De CD speler begint te spelen en scant de inhoud van de CD. Dan stopt de CD speler. Display indicatie: het totale aantal sporen.
- 4 Druk de \triangleright toets in om het afspelen van de CD te starten.
 - Display indicatie: het actuele spoor nummer.
- 5 Druk de \square toets in om het afspelen van de CD te stoppen.
 - Display indicatie: het totale aantal sporen.

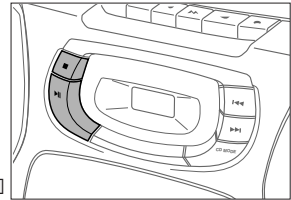
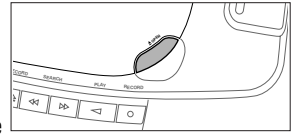

Het afspelen van de CD kan worden onderbroken door de toets \triangleright in te drukken. Druk deze toets opnieuw in om de CD verder af te spelen.

→ Display indicatie: het actuele spoornummer (knippert).



Opmerking: Het afspelen van een CD stopt eveneens, wanneer:

- de lade geopend wordt,
- het einde van de CD bereikt is of
- u de POWER schuif beweegt.

Als u tijdens het gebruik van de CD speler een fout maakt of wanneer de CD speler de CD niet kan lezen, verschijnt op het display E of no . (Zie "PROBLEMEN OPLOSSEN".)



Als de \triangleright toets ingedrukt wordt en er geen CD in de lade ligt, verschijnt no op het display.



CD SPELER

Zoeken terug << en vooruit >>

Keuze van een ander spoor

Druk de << of >> knop één keer/herhaaldelijk even in om naar het begin van het (de) actuele, voorafgaande of volgende spoor (sporen) te springen.

Gedurende het afspelen van de CD:

Het afspelen van de CD gaat automatisch verder met het gekozen spoor.

Als de CD gestopt is:

Druk de >|| toets in om het afspelen van de CD te starten.

→ Display indicatie: het gekozen spoornummer.

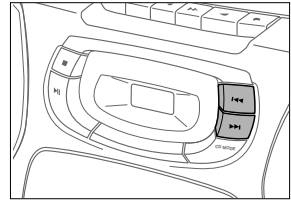

Zoeken van een bepaalde passage tijdens het afspelen van de CD

1 Houd de << of >> toets ingedrukt om een bepaalde passage vooruit of terug op te zoeken.
→ Het afspelen van de CD gaat bij lage geluidsterkte verder.

2 Laat de toets los als u de gewenste passage bereikt heeft.

Opmerking: In de verschillende CD-modi of bij het afspelen van een programma is het zoeken alleen binnen het bepaalde spoor mogelijk.

Nederlands

CD MODE: Shuffle en Repeat

1 Tijdens het afspelen van een CD moet CD MODE herhaaldelijk worden ingedrukt om het display de verschillende afspeelmodi te laten aangeven.

→ **SHUFFLE**: Alle sporen van de CD (of het programma) worden in willekeurige volgorde afgespeeld.

→ **SHUFFLE REPEAT ALL**: Alle sporen van de CD (of het programma) worden steeds weer in willekeurige volgorde afgespeeld.

→ **REPEAT**: Het actuele spoor wordt steeds weer afgespeeld.

→ **REPEAT ALL**: De complete CD (of het programma) wordt steeds weer afgespeeld.

2 Nadat de display-indicatie 2 seconden lang geknipperd heeft, begint het afspelen van de CD in de gekozen modus.

3 Om naar het normale afspelen van de CD terug te keren drukt u CD MODE zolang in tot de display-indicatie verdwijnt.

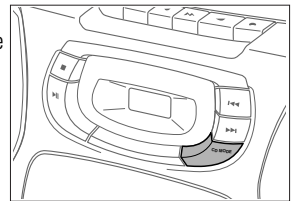

CD MODE: Programmeren van spoornummers

U kunt een aantal sporen kiezen en deze in de gewenste volgorde in het geheugen opslaan. U kunt elk spoor meer dan één keer opslaan. Er kunnen maximaal 20 sporen in het geheugen worden opgeslagen

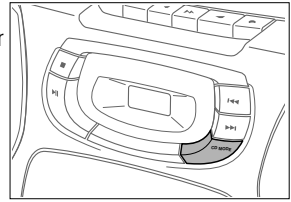

- 1 Als de CD gestopt is, kiest u het gewenste spoor met ◀◀ of ▶▶.
- 2 Zodra het nummer van het gewenste spoor op het display wordt aangegeven, drukt u CD MODE in om het spoor in het geheugen op te slaan.
 - **PROGRAM** verschijnt op het display. **P** gaat even branden, dan wordt het nummer van het opgeslagen spoor aangegeven.



- 3 Op deze wijze kunnen alle gewenste sporen worden gekozen en opgeslagen.
- 4 U kunt uw instellingen controleren door CD MODE in te drukken en langer dan 1 seconde ingedrukt te houden.
 - Het display geeft alle opgeslagen spoornummer achterelkaar aan.

Als u probeert meer dan 20 sporen op te slaan, wordt **F** op het display aangegeven.



Afspelen van het programma

Druk ▶◻ in om het programma af te spelen.



Wissen van het programma

Vanuit de stop-stand ◻ indrukken.

- **no** gaat even branden, **PROGRAM** verdwijnt en uw programma is gewist.

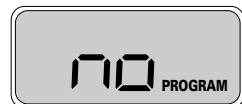

Opmerking: Het programma wordt ook gewist, wanneer u

- de stroomtoevoer onderbreekt,
- de lade opent of
- u de POWER schuif beweegt.

CASSETTERECORDER

Afspelen van een cassette

- 1 Zet de POWER schuif op TAPE.
- 2 Druk STOP-OPEN $\square\triangle$ in om een cassettevak te openen.
- 3 Schuif er een bespeelde cassette met de open kant naar boven in en sluit het cassettevak.
- 4 Druk PLAY \triangleleft in om de weergave te starten.
- 5 Druk \gg of \ll in om het bandje terug of snel vooruit te spoelen.
- 6 Druk STOP-OPEN $\square\triangle$ in om het bandje te stoppen.

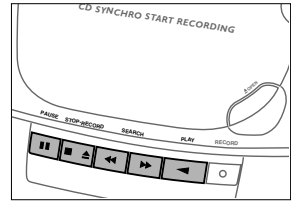

Opmerking: De toetsen worden aan het einde van het bandje gedeblokkeerd.

Algemene informatie met betrekking tot het opnemen

Opnemen is toegestaan voorzover er geen inbreuk op copyright of andere rechten van derden wordt gemaakt.

Voor opnamen met dit toestel moet een cassette van het type NORMAL (IEC type I) worden gebruikt. Dit deck kan niet voor opnamen op cassettes van het type CHROME (IEC type II) of METAL (IEC type IV) worden gebruikt.

Het opnemeniveau wordt automatisch ingesteld. De VOLUME en DBB bedieningselementen hebben geen invloed op de opname.

Aan het uiterste begin en einde van het bandje vindt gedurende de 7 seconden die het bandje door de opnamekoppen loopt geen opname plaats.

Beveiliging van bandjes tegen onopzettelijk wissen

Houd de te beveiligen kant van de cassette voor u en breek het linker lipje eruit. Nu is op deze zijde van de cassette geen opname meer mogelijk.

Wilt u deze zijde van de cassette toch weer bespelen, kunt u de opening met een stukje plakband afdekken.

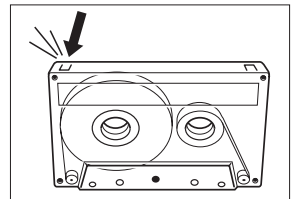

Opnemen van de CD speler - CD synchro start

- 1 Zet de POWER schuif op CD.
- 2 Schuif er een CD in en, indien gewenst, programmeer de spoornummers.
- 3 Druk STOP-OPEN $\square\triangle$ in om dit cassettevak te openen.
- 4 Schuif er een lege, niet beveiligde cassette in en sluit het cassettevak.
- 5 Druk RECORD \circ in om het opnemen te starten.
→ Het afspelen van de CD of het programma start automatisch.
- 6 Voor een korte onderbreking drukt u PAUSE $\square\square$ in. Druk de PAUSE $\square\square$ toets opnieuw in om het opnemen te hervatten.
- 7 Om het opnemen te stoppen moet STOP-OPEN $\square\triangle$ worden ingedrukt.

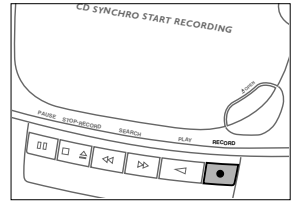

Opmerking: Het opnemen kan vanuit verschillende standen worden gestart:

- wanneer de CD speler in de pauze-modus staat, begint het opnemen vanuit deze modus (gebruik \ll of \gg);
- wanneer de CD speler in de stop-modus staat, begint het opnemen vanaf het begin van de CD of het programma.

Opnemen van de radio

- 1 Stem af op de gewenste radiozender (zie "RADIO").
- 2 Druk STOP-OPEN $\square\triangle$ in om dit cassettevak te openen.
- 3 Schuif er een lege, niet beveiligde cassette in en sluit het cassettevak.
- 4 Druk RECORD \circ in om het opnemen te starten.
- 5 Voor korte onderbrekingen drukt u PAUSE $\square\square$ in. Druk de PAUSE $\square\square$ toets opnieuw in om het opnemen te hervatten.
- 6 Om het opnemen te stoppen moet STOP-OPEN $\square\triangle$ worden ingedrukt.

ALGEMENE INFORMATIE

Algemeen onderhoud

Stel het toestel, de batterijen, CD's of bandjes niet bloot aan vocht, regen, zand of overmatige hitte (veroorzaakt door verwarming van direct zonlicht).

De mechanische delen van dit toestel bevatten kussenbloks met ringsmering die niet geolief of gesmeerd mogen worden!

U kunt het toestel met een zacht, pluisvrij doekje schoonmaken. Gebruik geen reinigingsmiddelen, deze zouden het toestel kunnen aantasten.

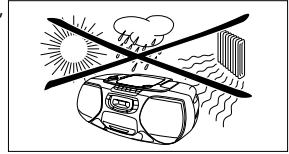

Tape deck onderhoud

Om een zuivere opname- en weergavekwaliteit te waarborgen moeten de delen (A), (B) en (C) na een gebruik van ongeveer 50 uur worden schoongemaakt. Gebruik een wattestaafje dat in alcohol of kopreinigingsmiddel is gedrenkt.

Druk PLAY \triangleleft in en reinig de rubber drukrollen (A).

Druk PAUSE \parallel in en reinig de capstans (B) en de koppen (C).

Opmerking: De koppen (C) kunnen ook worden gereinigd door een reinigingsbandje één keer af te spelen.

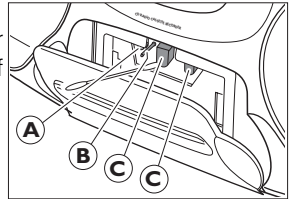

CD speler en CD handling

De lens (X) van de CD speler mag nooit worden aangeraakt. Houd de lade altijd gesloten om stof op de lens te vermijden.

De lens kan beslaan als het toestel plotseling van een koude naar een warme omgeving wordt gebracht. Dan is het afspelen van een CD niet mogelijk. Laat de CD speler in een warme omgeving staan tot het vocht verdampt is.

Druk bij het optillen van de CD op de middelste spil, zo kan de CD makkelijk uit de box worden genomen. Pak de CD altijd bij de rand vast en leg hem na gebruik terug in de box.

Voor het reinigen van de CD veegt u met een zacht, pluisvrij doekje in een rechte lijn van het midden naar de rand. Een reinigingsmiddel kan de disc beschadigen!

Schrijf nooit op een CD en plak er geen stickers op

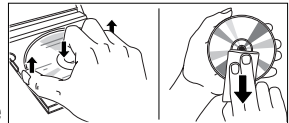
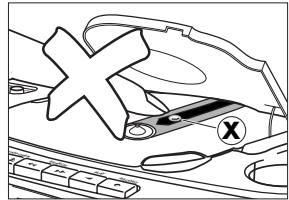

Dit apparaat voldoet aan de radio-ontstoringseisen van de Europese Gemeenschap.

WAARSCHUWING

Probeer in geen geval het toestel zelf te repareren, anders vervalt de garantie.

Als er een storing optreedt, controleer dan eerst de in de onderstaande lijst aangegeven punten voordat u het toestel in reparatie geeft.

Als u het probleem niet met behulp van deze aanwijzingen kunt oplossen, neem dan contact op met uw leverancier of service-organisatie.

Problem	Mogelijke oorzaak	Oplossing
Geen geluid, geen stroom	VOLUME is niet ingesteld.	Stel de geluidssterkte in.
	Hoofdtelefoon is aangesloten.	Verbreek de aansluiting van de hoofdtelefoon.
	Stroomkabel is niet goed aangesloten.	Sluit de stroomkabel goed aan.
	Batterijen zijn leeg.	Leg er nieuwe batterijen in.
	Batterijen zitten er verkeerd in.	Leg de batterijen er goed in.
	U heeft geprobeerd van stroomnet naar batterijen over te schakelen zonder de stekker eruit te trekken.	Trek de netstekker uit de AC MAINS ingang van het toestel.
Geen reactie op het gebruik van de toetsen	Elektrostatische ontlading.	Verbreek de aansluiting van het toestel op de voeding, sluit het toestel na enkele seconden weer aan.
Slechte radio-ontvangst	Zwak radiosignaal.	Stel de antenne voor een optimale ontvangst goed in.
	Storing wordt veroorzaakt doordat er elektrische apparatuur zoals tv's, computers, motoren, enz. in de buurt staat.	Houd de radio op een afstand van elektrische toestellen.
no of E indicatie	De CD is voll krassen of vuil.	Vervang of reinig de CD.
	Er zit geen CD in de lade.	Schuif er een CD in.
	De CD zit ondersteboven in de lade.	Schuif de CD er met het etiket naar boven in.
	De laser lens is beslagen.	Wacht tot de lens helder is.
De CD springt over sporen heen	De CD is beschadigd of vuil.	Vervang of reinig de CD.
	SHUFFLE of PROGRAM is actief.	Schakel SHUFFLE of PROGRAM uit.
Slechte geluidskwaliteit van de cassette	Stof en vuil op de koppen, capstans of drukrollen.	Reinig de koppen, capstans en drukrollen.
	Gebruik van ongeschikte cassette-types (METAL of CHROME) voor de opname.	Gebruik voor de opname alleen cassettes van het type NORMAL.
Opname functioneert niet	Het/de cassettelipje(s) is/zijn er misschien uitgebroken.	Plak een stukje plakband over de opening.

COMANDI

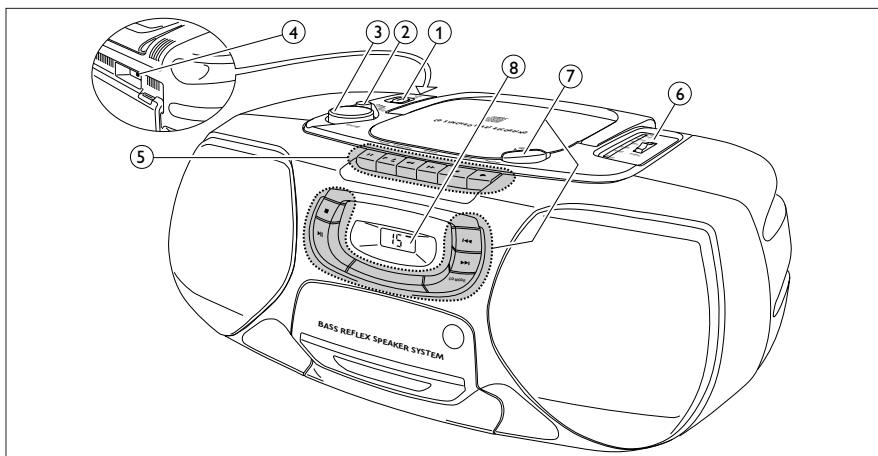

FUNZIONI PRINCIPALI

- ① POWER: CD, TAPE, BANDseleziona la sorgente sonora
- ② DBBaccentua le frequenze basse
- ③ VOLUMEregola il livello del volume
- ④presa 3,5 mm per cuffia

Nota: inserendo la spina si escludono gli altoparlanti.

⑤ REGISTRATORE

- PAUSEinterrompe la registrazione o la riproduzione
- STOP-OPENferma la cassetta ed apre il vano cassetta
- SEARCHriavvolge la cassetta
- SEARCHfa avanzare velocemente la cassetta
- PLAYavvia la riproduzione
- RECORDavvia la registrazione

RADIO

- ⑥ TUNINGsintonizza le stazioni radio
- ① BAND: FM, MW ...seleziona la banda di frequenza

⑦ LETTORE CD

- OPENapre il coperchio del lettore CD
-interrompe la riproduzione del CD e cancella il programma
-avvia e interrompe la riproduzione del CD
-salta e ricerca avanti
-salta e ricerca indietro
- CD MODEseleziona i diversi modi di riproduzione CD e programma i brani.

- ⑧ Display

Batterie (opzionali)

Aprire il vano batterie dell'apparecchio ed inserire 6 batterie, del tipo **R20, UM-1** oppure celle **D** (preferibilmente alcaline).

Rimuovere le batterie una volta scariche o quando si prevede di non utilizzare l'apparecchio per un periodo prolungato.

Le batterie contengono sostanze chimiche, e devono essere smaltite in modo adeguato.

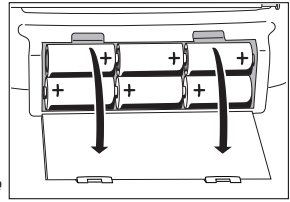

Rete di alimentazione

- 1 Controllare che la tensione di rete indicata sulla targhetta dati corrisponda alla tensione di rete locale. Se così non fosse, consultare il rivenditore o l'organizzazione di assistenza. **La targhetta dati si trova sul lato inferiore dell'apparecchio.**
- 2 Se l'apparecchio è dotato di selettore di tensione (A), impostare quest'ultimo sulla tensione di rete locale.
- 3 Collegare il cavo di rete alla presa AC MAINS ed alla presa a parete. Si attiva così l'alimentazione dalla rete. **Il cavo di rete si trova all'interno del vano batterie.**

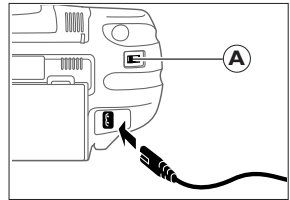

L'alimentazione mediante batterie viene esclusa quando si collega l'apparecchio alla rete. Per passare all'alimentazione mediante batterie, estrarre la spina dalla presa AC MAINS dell'unità.

Per scollegare completamente l'apparecchio dalla rete, rimuovere la spina di rete dalla presa a parete.

Informazioni sulla tutela dell'ambiente

Tutto il materiale d'imballaggio superfluo è stato eliminato. Abbiamo fatto il possibile per rendere l'imballaggio facilmente suddivisibile in tre singoli materiali: cartone (scatole), polistirolo espanso (protezione), polietilene (sacchetti, foglio protettivo in schiuma di lattice).

L'apparecchio è costituito da materiali che possono essere riciclati se disassemblati da una società specializzata. Osservare le leggi vigenti in materia di eliminazione dei materiali da imballaggio, delle batterie scariche e dei vecchi apparecchi.

Accensione e spegnimento

Portare il cursore POWER sulla sorgente sonora desiderata: CD, TAPE o BAND (per la radio).

L'apparecchio è spento quando il cursore POWER si trova in posizione OFF/TAPE e i tasti delle due piastre delle cassette non sono attivi.

Nota: Se si utilizzano le batterie, spegnere l'apparecchio dopo l'uso. Si eviterà così un inutile consumo di energia.

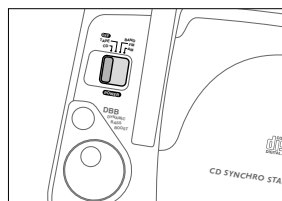

Regolazione volume e suono

Regolare il volume utilizzando il comando VOLUME.

Aumentare e diminuire il livello dei bassi premendo DBB.

Si può inoltre accentuare il livello dei bassi collocando l'apparecchio contro il muro o uno scaffale. Non coprire le aperture; lasciare sufficiente spazio intorno all'unità per consentire la ventilazione.

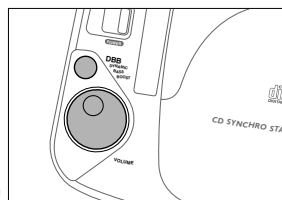

Sintonizzazione della radio sulle stazioni

- 1 Portare il cursore POWER su FM o MW per selezionare la banda desiderata.
- 2 Sintonizzarsi sulla stazione radio desiderata utilizzando il selettore rotondo TUNING.

Per migliorare la ricezione RADIO

In **FM**, estrarre l'antenna telescopica. Per migliorare il segnale, inclinare e ruotare l'antenna. Ridurne la lunghezza se il segnale è troppo forte (molto vicino ad un trasmettitore).

In **MW**, orientare l'antenna incorporata ruotando l'intero l'apparecchio. Non è necessaria l'antenna telescopica.

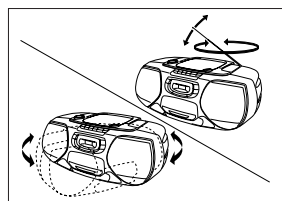
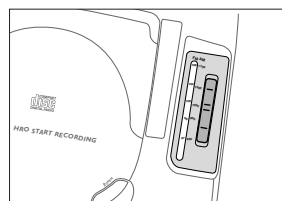

Riproduzione di un CD

- 1 Impostare il cursore POWER su CD.
- 2 Premere \triangle OPEN per aprire il coperchio.
- 3 Introdurre un CD audio (con il lato stampato in alto) e chiudere il coperchio.
 - Il lettore CD si avvia e legge l'indice del CD. Poi il lettore CD si ferma. Indicazione a display: il numero totale di brani.

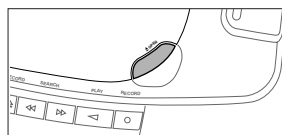

- 4 Premere il tasto \triangleright per cominciare la riproduzione del CD.
 - Indicazione a display: il numero del brano corrente.
- 5 Premere il tasto \square per interrompere la riproduzione del CD.
 - Indicazione a display: il numero totale dei brani.

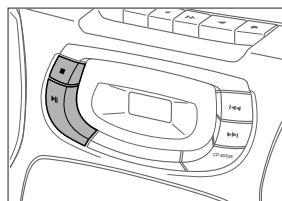

- E' possibile interrompere la riproduzione del CD premendo \triangleright . Si prosegue la riproduzione del CD premendo di nuovo il tasto.
- Indicazione a display: il numero del brano corrente (lampeggiante).



Nota: la riproduzione del CD si interromperà anche quando:

- si apre il coperchio,
- si raggiunge la fine del CD,
- se si sposta il cursore POWER.

Se si commette un errore durante il funzionamento del lettore CD, o se il lettore CD non è in grado di leggere il CD, sul display compaiono E oppure no . (Vedere "RICERCA GUASTI").



Se si preme \triangleright e non vi è alcun CD inserito, sul display compare no .



LETTORE CD

Ricerca indietro ◀◀ e avanti ▶▶

Come selezionare un altro brano

brevemente il tasto ◀◀ o ▶▶ una o più volte per saltare all'inizio del brano corrente, precedente o seguente.

Durante la riproduzione del CD:

la riproduzione del CD prosegue automaticamente con il brano selezionato.

Quando la riproduzione del CD viene interrotta:

premere ▶▶ per iniziare la riproduzione del CD.

→ Indicazione a display: il numero del brano selezionato.

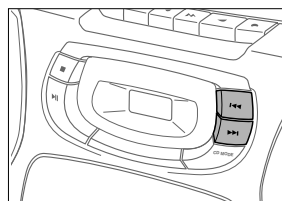

Come cercare un passaggio durante la riproduzione del CD

1 Tenere premuto il tasto ◀◀ o ▶▶ per trovare un passaggio particolare in direzione avanti o indietro.

→ La riproduzione del CD prosegue a basso volume.

2 Rilasciare il tasto una volta raggiunto il passaggio desiderato.

Nota: nei diversi modi CD o quando si riproduce un programma, la ricerca è possibile solo all'interno del brano particolare.

CD MODE: Shuffle e Repeat

1 Durante la riproduzione del CD premere ripetutamente CD MODE per far comparire a display i diversi modi di riproduzione.

→ **SHUFFLE**: tutti i brani del CD (o del programma) vengono riprodotti in ordine casuale.

→ **SHUFFLE REPEAT ALL**: tutti i brani del CD (o programma) vengono riprodotti ripetutamente in ordine casuale.

→ **REPEAT**: viene riprodotto ripetutamente il brano corrente.

→ **REPEAT ALL**: l'intero CD (o programma) viene riprodotto ripetutamente.

2 Dopo che l'indicazione è rimasta a display lampeggiando per 2 secondi, ha inizio la riproduzione del CD nel modo selezionato.

3 Per ritornare alla normale riproduzione del CD, premere CD MODE finché non scompaia l'indicazione a display.

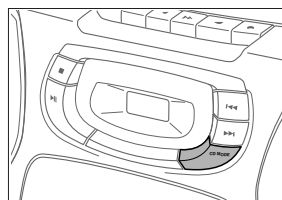

CD MODE: programmazione dei numeri dei brani

E' possibile selezionare una serie di brani e memorizzarli nella sequenza desiderata. Si può memorizzare qualsiasi brano anche più di una volta. Possono essere memorizzati max. 20 brani.

- 1 Quando la riproduzione del CD è interrotta, selezionare il brano desiderato con ◀◀ o ▶▶.
- 2 Non appena viene visualizzato il numero del brano desiderato, premere CD MODE per memorizzare il brano.
→ Compare a display **PROGRAM**. **P** si accende brevemente, quindi viene visualizzato il numero del brano memorizzato.
- 3 Procedere in questo modo per selezionare e memorizzare tutti brani desiderati.
- 4 E' possibile rivedere le impostazioni premendo e tenendo premuto CD MODE per più di un secondo.
→ Il display visualizza in sequenza i numeri di tutti i brani memorizzati.

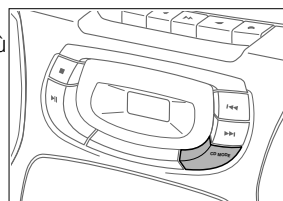

Se si cerca di memorizzare più di 20 brani, il display visualizza **F**.



Riproduzione del programma

Premere ▶▶▶ per riprodurre il programma.



Cancellazione del programma

Dalla posizione di stop, premere □.

- Si illumina per breve tempo ◻◻, scompare **PROGRAM** e il programma viene cancellato.



Nota: il programma verrà cancellato anche quando

- si interrompe l'alimentazione,
- si apre il coperchio,
- se si sposta il cursore POWER.

REGISTRATORE

Riproduzione di una cassetta

- 1 Portare il cursore POWER su TAPE.
- 2 Premere STOP-OPEN □△ per aprire un vano cassetta.
- 3 Introdurre una cassetta registrata con il lato aperto verso l'alto e chiudere il vano cassetta.
- 4 Premere PLAY ◁ per avviare la riproduzione.
- 5 Premere ▷▷ o ◁◁ per il riavvolgimento o l'avanzamento rapido della cassetta.
- 6 Per fermare la cassetta premere STOP-OPEN □△.

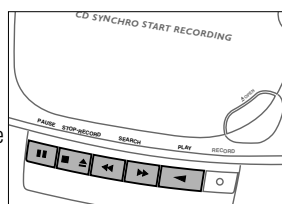

Nota: i tasti scattano alla fine della cassetta.

Informazioni generali sulla registrazione

La registrazione è consentita se non si violano diritti d'autore o altri diritti di terzi.

Per registrare su questo apparecchio si deve usare una cassetta del tipo NORMAL (IEC tipo I). Questa piastra non è adatta a registrare cassette del tipo CHROME (IEC tipo II) oppure METAL (IEC tipo IV).

Il livello di registrazione è impostato automaticamente. I comandi VOLUME e DBB non influiscono sulla registrazione.

All'inizio e alla fine del nastro, non si ha registrazione nei 7 secondi durante i quali la coda del nastro passa oltre le testine.

Come proteggere le cassette da cancellazione accidentale

Tenendo di fronte a sé la cassetta da proteggere, rimuovere la linguetta sinistra. Ora non è più possibile registrare su questo lato.

Per registrare di nuovo su questo lato della cassetta, coprire l'apertura con un pezzetto di nastro adesivo.

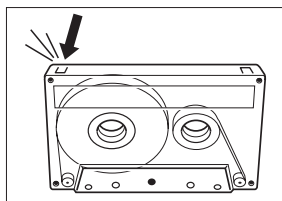

Registrazione da lettore CD - CD synchro start

- 1 Portare il cursore POWER su CD.
- 2 Introdurre un CD e, se lo si desidera, programmare i numeri dei brani.
- 3 Premere STOP-OPEN □△ per aprire questo vano cassetta.
- 4 Introdurre una cassetta vergine non protetta e chiudere il vano cassetta.
- 5 Premere RECORD ○ per iniziare la registrazione.
 - La riproduzione del CD o del programma ha inizio automaticamente.
- 6 Per brevi interruzioni premere PAUSE ▯▯. Premere di nuovo il tasto PAUSE ▯▯ per riprendere la registrazione.
- 7 Per interrompere la registrazione, premere STOP-OPEN □△.

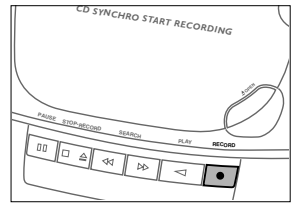

Nota: la registrazione può essere iniziata da diverse posizioni:

- se il lettore CD è in pausa, la registrazione partirà da questa posizione (usare ◀◀ o ▶▶);
- se il lettore CD è in stop, la registrazione partirà dall'inizio del CD o del programma.

Registrazione dalla radio

- 1 Sintonizzarsi sulla stazione desiderata (vedere "RADIO").
- 2 Premere STOP-OPEN □△ per aprire questo vano cassetta.
- 3 Inserire una cassetta vergine non protetta e chiudere il vano cassetta.
- 4 Premere RECORD ○ per iniziare la registrazione.
- 5 Per brevi interruzioni premere PAUSE ▯▯. Per riprendere la registrazione premere di nuovo il tasto PAUSE ▯▯.
- 6 Per interrompere la registrazione, premere STOP-OPEN □△.

INFORMAZIONI GENERALI

Manutenzione generale

Non esporre l'apparecchio, le batterie, i CD o le cassette a umidità, pioggia, sabbia o calore eccessivo (provocato da radiatori o luce diretta del sole).

I componenti meccanici dell'apparecchio contengono cuscinetti autolubrificanti e non devono pertanto essere oliati né lubrificati!

Pulire l'apparecchio con un panno morbido privo di lanugine, appena inumidito. Non utilizzare detergenti, perché potrebbero avere effetto corrosivo.

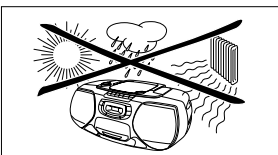

Manutenzione del tape deck

Per garantire un'adeguata qualità di registrazione e riproduzione, pulire le parti (A), (B) e (C) dopo circa 50 ore di funzionamento. Utilizzare un tamponcino di cotone appena inumidito con alcool o liquido puliscitistine.

Premere PLAY ◀ e pulire i rulli di pressione in gomma (A).

Premere PAUSE ||| e pulire i capstan (B) e le testine (C).

Nota: è pure possibile pulire le testine (C) con un'apposita cassetta puliscitistine (facendo girare il nastro una volta).

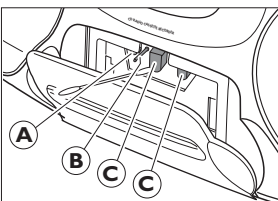

Letture CD e manipolazione dei CD

La lente (X) del lettore CD non deve essere mai toccata. Tenere sempre chiuso il coperchio per evitare di depositarsi di polvere sulla lente.

La lente potrebbe appannarsi quando l'apparecchio viene spostato repentinamente da un ambiente freddo ad un ambiente caldo. Non è possibile riprodurre un CD, in questi casi. Lasciare il lettore CD in ambiente caldo finché l'umidità non sia evaporata.

Per estrarre facilmente il CD dalla confezione, premere il pomello centrale sollevando il CD. Afferrare sempre il CD lungo il bordo e riportarlo di nuovo nella custodia dopo l'uso.

Pulire il CD con un panno morbido privo di lanugine, procedendo in linea retta dal centro verso il bordo. Un detergente potrebbe danneggiare il disco!

Non scrivere su un CD né incollare etichette.

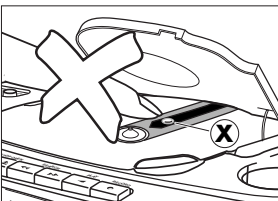

Questo apparecchio soddisfa i requisiti previsti dalle normative della Comunità Europea in materia di radiointerferenze.

AVVERTENZA

Non si dovrà tentare in nessun caso di riparare da soli l'apparecchio, poiché in questo modo decadrebbe la garanzia.

Se si verifica un guasto, prima di portare l'apparecchio al centro tecnico per la riparazione, scorrere i punti sottoelencati.

Se non si è in grado di risolvere il problema sulla base delle seguenti indicazioni, rivolgersi al proprio rivenditore o ad un centro di assistenza.

Problema	Possibile causa	Soluzione
Non si sente il suono, non c'è alimentazione	VOLUME non è regolato.	Regolare il volume.
	E' collegata la cuffia.	Staccare la cuffia.
	Il cavo di rete non è ben collegato.	Collegare adeguatamente il cavo di rete.
	Le batterie sono scariche.	Inserire batterie nuove.
	Le batterie sono inserite in modo errato.	Inserire correttamente le batterie.
	Si sta cercando di passare dall'alimentazione da rete a quella mediante batterie senza estrarre la spina.	Estrarre la spina di rete dalla presa AC MAINS dell'unità.
Nessuna reazione premendo i tasti	Scarica elettrostatica.	Staccare l'apparecchio dall'alimentazione e ricollegarlo dopo alcuni secondi.
Scadente ricezione radio	Segnale radio debole.	Orientare l'antenna per ottenere una ricezione ottimale.
	Interferenza causata dalla vicinanza di apparecchi elettrici, quali TV, computer, motori ecc.	Tenere la radio lontana dagli apparecchi elettrici.
Indicazione no o E	Il CD è danneggiato o sporco.	Sostituire o pulire il CD.
	Non è inserito alcun CD.	Introdurre un CD.
	Il CD è inserito capovolto.	Introdurre il CD con l'etichetta rivolta verso l'alto.
	La lente del laser è appannata dal vapore.	Attendere che la lente sia di nuovo pulita.
Il CD salta dei brani	Il CD è danneggiato o sporco.	Sostituire o pulire il CD.
	Sono attivi SHUFFLE oppure PROGRAM .	Disattivare la riproduzione SHUFFLE o PROGRAM .
Qualità scadente del suono della cassetta	Polvere e sporco sulle testine, sui capstan o sui rulli di pressione.	Pulire testine, capstan e rulli di pressione.
	Si utilizza un tipo di cassetta non adatto (METAL o CHROME) per la registrazione.	Usare solo cassette di tipo NORMAL per la registrazione.
La registrazione non funziona	E' possibile che siano state rimosse le linguette della cassetta.	Applicare un pezzetto di nastro adesivo sull'apertura.

KONTROLLER

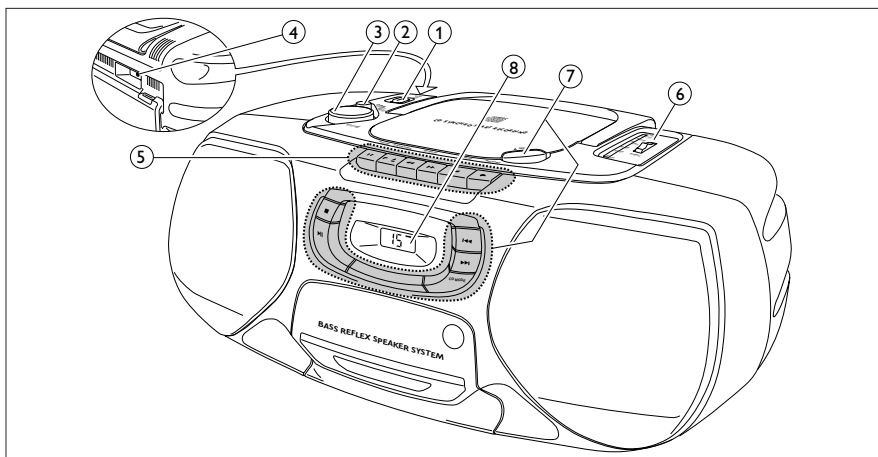

GRUNDFUNKTIONER

- ① POWER: CD, TAPE, BAND ...för att välja ljudkälla
- ② DBBför att öka basåtergivningen
- ③ VOLUMEför inställning av ljudstyrka
- ④uttag för hörlurar med 3,5 mm teleplugg

Märk: När man ansluter hörlurarna tystnar högtalarna.

⑤ KASSETTSPELARE

- PAUSEavbryter inspelning eller avspelning
- STOP·OPEN ...stannar återgivningen och öppnar kassettfacket
- SEARCH >>Spolning bakåt
- SEARCH <<Snabbspolning framåt
- PLAY <Startar avspelning
- RECORD ○startar inspelning

RADIO

- ⑥ TUNINGför inställning av radiostationer
- ① BAND: FM, MW ...för val av våglängdsband

⑦ CD-SPELAREN

- OPENför att öppna skivfacket
-för att stoppa spelningen och radera programmet
-för att starta CD-spelningen och för korta uppehåll
-hoppas och söker framåt
-hoppas och söker bakåt
- CD MODEväljer de olika CD-spellägena och programmerar stycken

- ⑧ Display

Klass 1 laserapparat

Varning! Om apparaten används på annat sätt än denna bruksanvisning specificeras, kan användaren utsättas för osynlig laserstrålning, som överskrider gränsen för laserklass 1.

Batterier (valfritt)

Öppna apparatens batterilucka och lägg i 6 batterier typ **R20**, **UM-1** eller **D** (helst alkalibatterier).

Avlägsna batterierna om de är förbrukade eller om apparaten inte skall användas på länge.

Batterierna innehåller kemiska ämnen och bör hanteras på ett ändamålsenligt sätt.

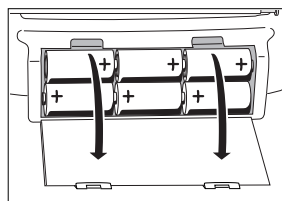

Nätanslutning

- 1 Kontrollera att den spänning som finns angiven på typskylten överensstämmer med den aktuella nätspänningen. Kontakta din försäljare eller kundtjänst om så inte är fallet. **Typskylten finns nere på apparatens sida.**
- 2 Om apparaten är försedd med en nätspänningsomkopplare VOLTAGE (A) skall den ställas in för den aktuella nätspänningen.
- 3 Anslut nätsladden mellan nätkontakten AC MAINS och vägguttaget. På så sätt kopplas nätspänningen på. **Nätsladden är inne i batteriluckan.**

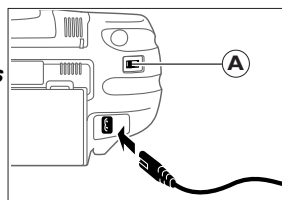

Batterimatningen frånkopplas när apparaten ansluts till elnätet. Drag ut stickproppen från apparatens AC MAINS uttag för att växla till batteridrift.

Observera! Strömbrytaren POWER är sekundärt kopplad och bryter inte strömmen från nätet. Den inbyggda nätdelen är därför ansluten till elnätet så länge stickproppen sitter i vägguttaget.

Miljöinformation

Allt onödigt förpackningsmaterial har undvikts. Vi har gjort vårt yttersta att underlätta källsortering: kartong (lådan), svällande styrenplast (stötskydd) och etylenplast (plastpåsar, skyddande skumgummiplatta).

Enheten består av material som kan återvinnas om den tas om hand av specialföretag. Följ lokala bestämmelserna när du kasserar förpackningsmaterial, använda batterier och gammal utrustning.

Påkoppling och avstängning

Ställ POWER knappen på den önskade ljudkällan: CD, TAPE, eller BAND (för radio).

Apparaten är avstängd då POWER knappen är i läge OFF/TAPE och båda kassettdäckens tryckknappar är återställda.

Märk: Stäng av apparaten då du inte använder den mera om den har varit i batteridrift. På så sätt kan onödig energiförbrukning undvikas.

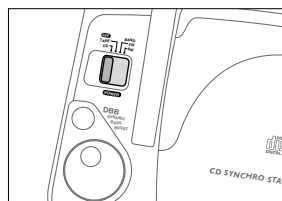

Volym- och ljudinställning

Ställ in volymen med VOLUME kontrollen.

Genom att trycka på DBB kan basåtergivningen höjas och sänkas.

Basåtergivningen kan också betonas om apparaten placeras mot en vägg eller en hylla. Täck inte över ventilationsöppningar; lämna tillräckligt med rum runt ventilationsenheten.

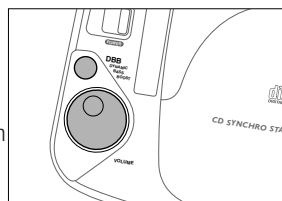

Radio – inställning av radiostationer

- 1 Sätt POWER-funktionsväljaren på FM eller MW för att välja önskat våglängdsband.
- 2 Ställ in det önskade radioprogrammet med TUNING-ratten.

För bättre RADIO mottagning

Dra ut teleskopantennen för **FM**. Luta och vrid antennen för bättre mottagning. Pröva med kortare antenn om mottagningssignalen är för stark (för nära en radiosändare).

Rikta den inbyggda antennen för **MW** genom att vrida hela apparaten. Teleskopantennen behövs inte.

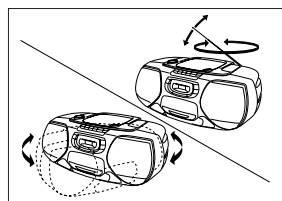
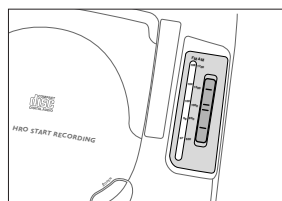

CD-spelning

- 1 Ställ POWER knappen på CD.
- 2 Tryck på \triangle OPEN för att öppna skivfacket.
- 3 Lägg i en audio-CD (med etikettsidan uppåt) och stäng skivfacket.
 - CD-spelaren startar och avsöker CD:ns innehåll. Sedan stannar CD-spelaren. Displayn visar det totala antalet stycken.
- 4 Starta CD-spelningen med $\triangleright \parallel$.
 - Displayn visar numret på det aktuella stycket.
- 5 Tryck på \square för att stoppa CD-spelningen.
 - Displayn visar det totala antalet stycken.

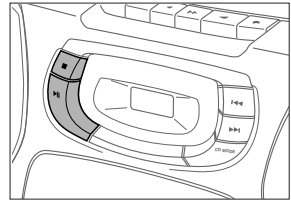
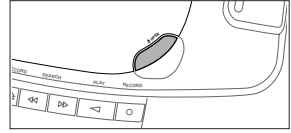

Tryck på $\triangleright \parallel$ för korta uppehåll i spelningen. Då du trycker på knappen igen fortsätter CD-spelningen.
 → Displayindikering: det aktuella styckets nummer (blinker).

Märk: CD-spelaren stannar också om:

- du öppnar skivfacket,
- CD:n har spelat till slut eller
- du förflyttar POWER-funktionsväljaren.

Ifall du begår ett misstag då du öppnar CD-spelaren eller om CD-spelaren inte kan avläsa CD:n, visar displayn E eller no . (Se "FELSÖKNING".)



Ifall du trycker på $\triangleright \parallel$ och ingen CD är isatt visar displayn no .



CD-SPELARE

Sökning bakåt ◀◀ och framåt ▶▶

Val av annat stycke

Tryck kort på ◀◀ eller ▶▶ tryckknappen en eller flera gånger för att spela pågående stycke från början eller komma till ett föregående eller kommande stycket (styckena).

Under CD-spelningen:

CD-spelningen fortsätter automatiskt med det valda stycket.

Då CD-spelningen har stoppats:

Tryck på ▶▶ för att starta CD-spelningen.

→ Displayn visar numret på det valda stycket.

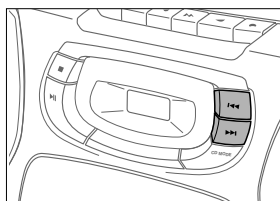

Sökning av ett stycke under CD-spelning

- 1 Håll ◀◀ eller ▶▶ knappen intryckt för sökning framåt eller bakåt av ett speciellt stycke.
→ CD-spelningen fortsätter med låg volym.

- 2 Släpp tangenten då du kommer till önskad passage.

Märk: I de olika CD-lägena eller då ett program spelas kan man bara söka inom det aktuella stycket.

CD MODE: Shuffle och Repeat

- 1 Tryck på CD MODE flera gånger under CD-spelningen tills de olika spellägena visas på displayn:

- **SHUFFLE:** Alla CD-stycken (eller programmen) spelas i slumpvis ordning.
- **SHUFFLE REPEAT ALL:** Kontinuerlig repetition av alla CD-stycken (eller programmen) i slumpvis ordning.
- **REPEAT:** Kontinuerlig repetition av det aktuella stycket.
- **REPEAT ALL:** Kontinuerlig repetition av hela CD:n (eller programmet).

- 2 Efter att displaydikeringen blinkat i 2 sekunder startar CD-spelningen i det valda läget.

- 3 Tryck på CD MODE tills displayindikeringen försvinner när du vill återvända till normal CD-spelning.

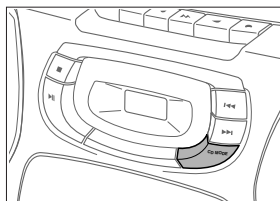

CD MODE: Programmering av nummer på stycken

Du kan välja ett antal stycken och lägga in dem i apparatens minne i önskad ordningsföljd. Du kan lagra styckena mer än en gång. Maximalt kan 20 stycken lagras i minnet.

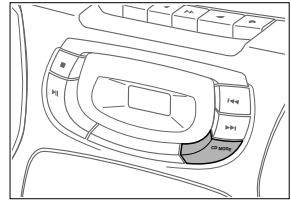

- 1 Välj önskat stycke med ◀◀ eller ▶▶ då CD-spelningen stoppats.
- 2 När önskat nummer syns på displayn, lagrar du numret i minnet genom att trycka CD MODE.
 - **PROGRAM** ssyns på displayn. \mathcal{P} lyser upp kort och sedan syns det lagrade styckets nummer.
- 3 Välj och lagra på samma sätt övriga stycken som du vill ha med i programmet.
- 3 Genom att trycka på och hålla CD MODE intryckt i mera än en 1 sekund kan du gå igenom programmeringen.
 - Displayn visar numrorna på alla lagrade stycken i ordningsföljd.



Ifall du försöker lagra mera än 20 stycken visar displayn \mathcal{F} .



Spelning av programmet

Tryck på ▷▶ för att spela programmet.



Radera programmet

Tryck på □ i stoppläge.

- \mathcal{P} lyser upp en stund på displayn, **PROGRAM** försvinner och ditt program är raderat.



Märk: Programmet försvinner även om du

- bryter strömförsörjningen,
- öppnar skivfacket eller
- du förflyttar POWER-funktionsväljaren.

KASSETTSPELARE

Kassettåtergivning

- 1 Ställ POWER knappen på TAPE.
- 2 Öppna kassettfacket genom att trycka på STOP-OPEN □△.
- 3 Lägg i en inspelad kassett med den öppna sidan uppåt och slut kassettfacket.
- 4 Tryck på PLAY ◁ för att starta avspelingen.
- 5 Tryck på ▷▷ eller ◁◁ för att spola bandet bakåt eller framåt.
- 6 Tryck på STOP-OPEN □△ för att stanna kassetten.

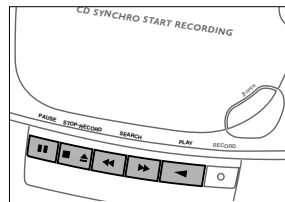

Märk: Tangenterna återställs då bandet är slut.

Allmänt om inspelning

Inspelning är endast tillåten så länge man inte bryter mot några bestämmelser om copyright eller andra rättigheter.

För inspelning på denna apparat bör du använda en kassett typ NORMAL (IEC typ I). Detta däck är inte lämpligt för inspelning på kassetter av typ CHROME (IEC typ II) eller METAL (IEC typ IV).

Inspelningsnivån ställs automatiskt. Kontrollerna VOLUME och DBB påverkar inte inspelningen.

I början och slutet av bandet är inspelning inte möjlig under de sju sekunderna som ledarbandet passerar tonhuvudet.

Skydd av band mot ofrivillig radering

Håll den kassettsida som du vill skydda emot dig och bryt bort den lilla fliken till vänster. Nu går det inte att spela in på denna kassettsida.

Vill man använda denna sida av kassetten för inspelning igen kan man täcka över hålet med en bit tejp.

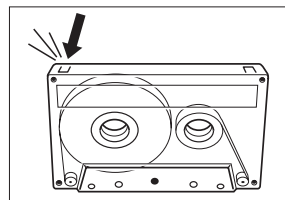

Inspelning från CD-spelaren - CD synchro start

- 1 Ställ POWER knappen på CD.
- 2 Lägg i en CD och gör om så önskas ett program.
- 3 Tryck på STOP-OPEN □△ för att öppna detta kassettfack.
- 4 Lägg i en tom, oskyddad kassett och stäng kassettfacket.
- 5 Starta inspelningen med RECORD ○.
→ Spelningen av CD:n eller programmet startar automatiskt.
- 6 Tryck på PAUSE ▯▯. för korta uppehåll. Tryck igen på PAUSE ▯▯ tangenter för att återuppta inspelningen.
- 7 Tryck på STOP-OPEN □△ för att stoppa inspelningen.

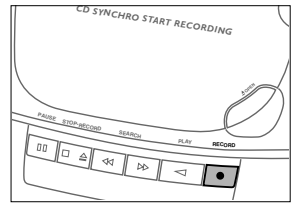

Märk: Inspelningen kan påbörjas i olika lägen:

- om CD-spelaren är i pausläge börjar inspelningen från detta ställe (använd ◀◀ eller ▶▶);
- om CD-spelaren är i stoppläge börjar inspelningen från början av CD:n eller programmet.

Inspelning från radio

- 1 Ställ in den önskade radiostationen (se "RADIO").
- 2 Tryck på STOP-OPEN □△ för att öppna detta kassettfack.
- 3 Sätt i en tom, oskyddad kassett och stäng kassettfacket.
- 4 Tryck på RECORD ○ för att starta inspelningen.
- 5 Tryck på PAUSE ▯▯. för korta uppehåll. Tryck igen på PAUSE ▯▯ för att återuppta inspelningen.
- 6 Tryck på STOP-OPEN □△ för att stoppa inspelningen.

ALLMÄN INFORMATION

Allmänt underhåll

Skydda apparaten, batterier, skivor och kassetter mot fukt, regn, sand och onormal värme (försakad av värmeelement eller direkt solljus).

Apparatens mekaniska delar är försedda med självmörjande lager som inte får smörjas eller fettas in!

Apparaten kan rengöras med en mjuk, luddfri putsduk fuktad med lite vatten. Använd aldrig tvättmedel eftersom de kan ha en frätande verkan.

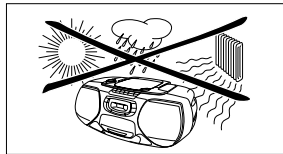

Underhåll av tape deck

För att inspelningens och avspelningens ljudkvalitet inte skall påverkas bör man med jämna mellanrum, ungefär var femtionde speltimme, rengöra delarna (A), (B) och (C). Använd en bomullstopp fuktad med lite sprit eller en speciell rengöringsvätska för tonhuvud.

Tryck på ◀ och rengör gummitryckrullen (A).

Tryck på PAUSE ||| och rengör kapstanaxeln (B) och tonhuvudena (C).

Märk: För rengöring av enbart tonhuvudena (C) kan man använda en rengöringskassett.

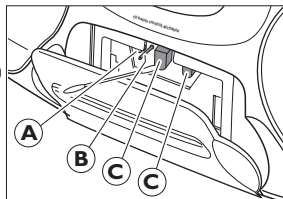

CD-spelaren och hantering av skivorna

CD-spelarens lins (X) bör aldrig beröras. Se till att facket alltid är slutet för att undvika damm på linsen.

Linsen kan imma igen när apparaten tas från en kall till en varm miljö. Det är inte möjligt att spela en CD i detta tillstånd. Vänta ett tag och låt apparaten acklimatisera sig, så försvinner imman från linsen.

För att lätt ta bort CD:n från facket, tryck på hållaren mitt i fodralet och lyft ut skivan. Tag alltid skivorna i skivkanten och lägg tillbaka skivorna i fodralen.

Skivorna kan torkas av med en mjuk putsduk utan ludd. Torka alltid rakt ut från mitten till skivkanten. Använd aldrig rengöringsmedel eller tvättvätskor, det kan förstöra skivan!

Skriv aldrig på skivan och sätt aldrig någon etikett på den.

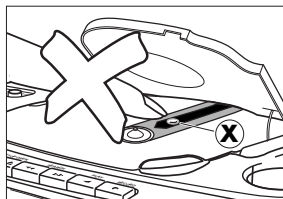

Enheten uppfyller EC:s avstörningskrav.

VARNING

Du får under inga som helst omständigheter försöka reparera apparaten själv, eftersom detta upphäver din garanti.

Om det skulle uppstå några problem kan kanske följande tabell vara till hjälp innan du lämnar apparaten för reparation.

Kvarstår felet efter det att du gått igenom tabellen är det bäst att du kontaktar din försäljare eller kundtjänst.

Problem	Trolig orsak	Lösning
Inget ljud, ingen effekt	VOLUME är inte justerad.	Justera ljudstyrkan.
	Hörlurar är anslutna.	Koppla bort hörlurarna.
	Nätsladden är felaktigt ansluten.	Anslut nätsladden på rätt sätt.
	Batterierna är tomma.	Lägg i nya batterier.
	Batterierna är felaktigt isatta.	Sätt i batterierna på rätt sätt.
	Försök att växla från nätanslutning till batteridrift utan att dra ut stickkontakten.	Drag ut stickkontakten från apparatens AC MAINS ingång.
Systemet reagerar inte när du trycker på tangenterna	Elektrostatiska laddningar.	Koppla bort strömförsörjningen och koppla tillbaka igen efter några sekunder.
Dålig radiomottagning	Svag radiosignal.	Rikta antennen för optimal mottagning.
	Störningar orsakade av närheten till elektronisk apparatur såsom TV, datorer, motorer etc.	Flytta bort radion från störningskällan.
no eller E indikering	CD-skivan är skadad eller smutsig.	Rengör skivan eller försök med en ny CD.
	Ingen CD i skivfacket.	Lägg i en CD.
	Skivan ligger upp och ned.	Lägg i CD:n med etiketten uppåt.
	Imma på laserlinsen.	Vänta tills linsen klarnat.
CD-spelaren hoppar över stycken	CD-skivan är skadad eller smutsig.	Rengör skivan eller försök med en ny CD.
	SHUFFLE eller PROGRAM är aktiv.	Koppla bort SHUFFLE eller PROGRAM spelning.
Dålig kassettljudkvalitet	Damm och smuts på tonhuvudena, kapstanaxeln eller gummitryckrullen.	Rengör tonhuvudena, kapstanaxeln och gummitryckrullen.
	Användning av olämpliga kassettyper (METAL eller CHROME) för inspelning.	Använd endast NORMAL kassettyp för inspelning.
Inspelningen fungerar inte	Kassetflik(arna) är kanske avbrutna.	Sätt en bit tejp över öppningen.

BETJENINGSENHEDER

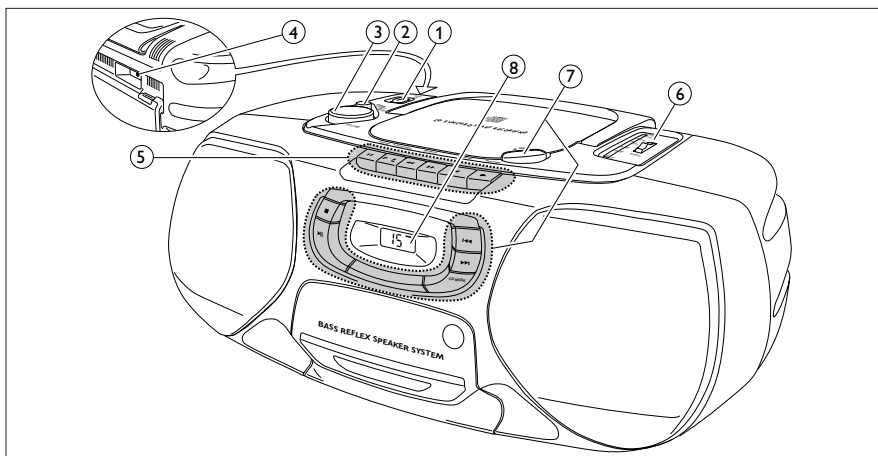

GRUNDFUNKTIONER

- ① POWER: CD, TAPE, BAND ...vælger lydkilden
- ② DBBforøger basfrekvenserne
- ③ VOLUMEregulerer lydstyrken
- ④3,5 mm bøsning til hovedtelefoner

Bemærk: Når stikket sættes i, afbrydes højttalerne.

⑤ KASSETTEBÅNDOPTAGER

- PAUSEafbryder optagelse eller afspilning
- STOP-OPENstopper båndet og åbner kassetterummet
- SEARCHspoler båndet tilbage
- SEARCHspoler båndet fremad
- PLAYstarter afspilning
- RECORDstarter optagelse

RADIO

- ⑥ TUNINGindstilling af radiostationer
- ① BAND: FM, MW ...valg af bånd og bølgelængde

⑦ CD AFSPILLER

- OPENåbner CD klappen
-stopper afspilningen af CD'en og sletter programmet
-starter og afbryder afspilningen af en CD
-springer og søger fremad
-springer og søger bagud
- CD MODEMed CD MODE vælges mellem de forskellige CD afspilningsmodi og programmeres numrene

- ⑧ Rude

Advarsel: Usynlig laserstråling ved åbning når sikkerhedsafbrydere er ude af funktion. Undgå at blive udsat for stråling.

Batterier (valgmulighed)

Luk apparatets batterirum op og læg 6 batterier i af typen **R20**, **UM-1** eller **D**- celler (helst alkaliske).

Fjern batterierne, hvis de er brugt op eller hvis apparatet ikke skal bruges i det næste længere stykke tid.

Batterier indeholder kemiske substanser, og de bør derfor skaffes af vejen på forsvarlig vis.

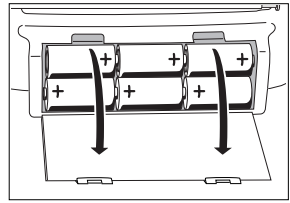

Tilslutning til el-nettet

- 1 Det kontrolleres, om lysnetsspændingen, der er angivet på typeskiltet svarer til din lokale netspænding. Hvis dette ikke er tilfældet, bedes du kontakte din forhandler eller service organisation. **Typeskiltet er placeret i bunden af apparatet.**
- 2 Hvis apparatet er udstyret med en VOLTAGE vælger (A), indstilles denne vælger til din lokale netspænding.
- 3 El-netledningen sættes i bøsningen AC MAINS på apparatet og i vægkontakten. Derved oprettes strømforsyningen til apparatet. **El-netledningen ligger inden i batterirummet.**

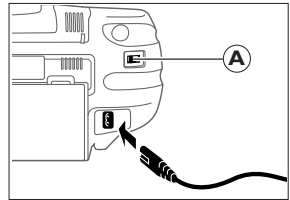

Strømforsyning fra batterier afbrydes, når apparatet er forbundet til el-nettet. Hvis du vil skifte til strømforsyning fra batterierne, skal du trække stikket ud af apparatets AC MAINS bøsning.

Bemærk: Netafbryderen POWER er sekundært indkoblet og afbryder ikke strømmen fra nettet. Den indbyggede netdel er derfor tilsluttet til lysnettet så længe netstikket sidder i stikkontakten.

Miljøinformation

Der er ikke brugt nogle overflødige materialer i apparatets emballage. Vi har gjort vort bedste for at gøre det muligt at adskille emballagen i tre hovedbestanddele: pap (æskan), polystyrenskum (buffermaterialer) og polyethylen (plastposer og beskyttende skumplast).

Apparatet indeholder materialer, der egner sig til genbrug, hvis de tages ud af apparatet. Man skal derfor henvende sig til et sted, der har specialiseret sig i udtagning af materialer med henblik på genbrug, når apparatet til sin tid skal kasseres. Man bedes venligst overholde de lokale regler for bortkastning af indpakningsmaterialer, brugte batterier og apparater, der skal kasseres.

Tænd og sluk

Indstil POWER skubbekontakten på den ønskede lydkilde: CD, TAPE, eller BAND (til radioen).

Der er slukket for apparatet, når POWER skubbekontakten står i positionen OFF/TAPE og knapperne til begge kassettedeck ikke er trykket ind.

Bemærk: Hvis du bruger batterier, bør du slukke for apparatet efter brug. Dette vil forhindre unødigt strømforbrug.

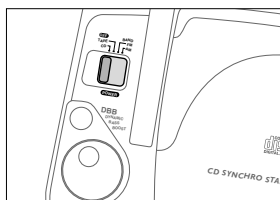

Indstilling af lydstyrke og lyd kvalitet

Lydstyrken justeres ved hjælp af VOLUME betjeningsknappen.

Der skrues op og ned for basniveauet ved at trykke på DBB.

Basniveauet kan også forstærkes ved at placere apparatet op mod en væg eller en reol. Ventilationshullerne må ikke dækkes til; sørg for at der er tilstrækkelig meget frirum omkring apparatet til ventilerung.

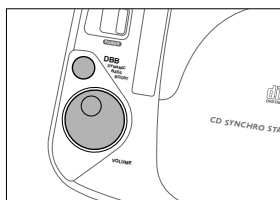

Radio – indstilling af radiostationer

- 1 Stil POWER skubbekontakten på FM eller MW for at vælge det ønskede bånd.
- 2 Indstil på den ønskede radiostation ved at dreje på TUNING knappen.

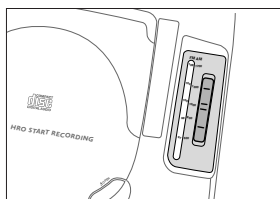

Forbedring af RADIO modtagelsen

Ved **FM** modtagelse trækkes teleskopantennen ud. For at forbedre signalet bukkes og drejes antennen. Hvis signalet er for kraftigt (meget tæt på en sender) skubbes antennen lidt ind.

Ved modtagelse af **MW** dirigeres den indbyggede antenne ved at dreje hele apparatet. Der er ikke brug for teleskopantennen.

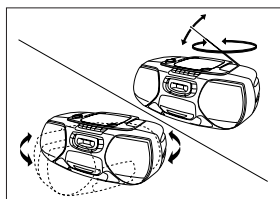

Afspilning af en CD

- 1 Stil POWER skubbekontakten på CD.
- 2 Tryk på \triangle OPEN for at åbne klappen.
- 3 Læg en audio CD i (med den påtrykte side opad) og luk klappen igen.
 - CD afspilleren starter og aflæser CD'ens indholdsliste. Derefter standser CD afspilleren igen. I ruden vises det samlede antal numre på CD'en.
- 4 Tryk på \triangleright \square knappen for at starte afspilningen af CD'en.
 - I ruden vises det, hvilket nummer, der spilles for øjeblikket.
- 5 Tryk på \square knappen for at stoppe afspilningen af CD'en.
 - I ruden vises det samlede antal numre på CD'en.

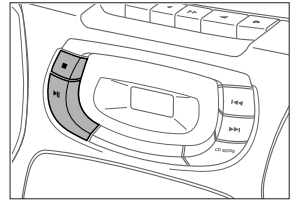
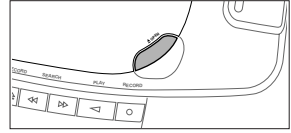

Du kan afbryde afspilningen af CD'en ved at trykke på \triangleright \square knappen. Afspilningen fortsættes ved at trykke på den samme knap en gang til.

→ Visning i ruden: det aktuelle nummer (blinker).

Bemærk: Afspilning af CD'en stopper også, hvis:

- du åbner klappen,
- man er nået til slutningen af CD'en eller
- du rykker POWER skubbekontakten.

Hvis du kommer til at gøre en fejltagelse ved betjening af CD afspilleren, eller hvis CD afspilleren ikke kan aflæse CD'en vises der i ruden E eller no . (Se "PROBLEMLØSNING").



Hvis du trykker på \triangleright \square og der ikke er lagt nogen CD i apparatet, vises der i ruden no .



CD AFSPILLER

Søgning bagud << og fremad >>

Valg af et andet nummer

Tryk kort på << eller >> knappen en eller flere gange for at springe til begyndelsen af det aktuelle, de forrige eller følgende nummer/numre.

Under CD afspilning:

Afspilning af CD'en fortsætter automatisk med det valgte nummer.

Når CD afspilningen stoppes:

Tryk på >|| for at starte afspilning af CD'en.

→ Afspilning af CD'en fortsætter med lav lydstyrke.

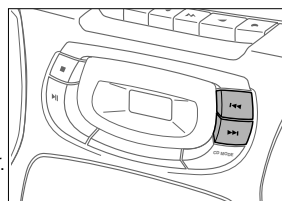

Søgning af en passage under afspilning af CD'en

1 Hold << eller >> knappen nede for at finde en bestemt passage i retning fremad eller bagud.

→ Afspilning af CD'en fortsætter med lav lydstyrke.

2 Slip knappen, når du er nået til det ønskede sted.

Bemærk: I de forskellige CD afspilningsmodi eller under afspilning af et program er det kun muligt at søge inden for det pågældende nummer.

CD MODE: Shuffle og Repeat

1 Under CD afspilningen trykkes der på CD MODE flere gange for at få ruden til at vise de forskellige afspilningsmodi.

→ **SHUFFLE**: Alle numrene på CD'en (eller i programmet) afspilles i tilfældig rækkefølge.

→ **SHUFFLE REPEAT ALL**: Afspilningen af alle numrene på CD'en (eller i programmet) i tilfældig rækkefølge gentages.

→ **REPEAT**: Afspilningen af det aktuelle nummer gentages.

→ **REPEAT ALL**: Hele CD'en (eller hele programmet) afspilles med gentagelse.

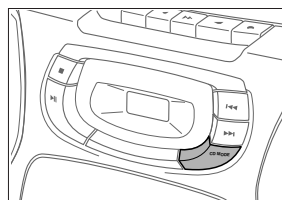

2 Efter 2 sekunder med blinkende visning, starter afspilningen af CD'en i den valgte modus.

3 Ønsker du at vende tilbage til normal CD afspilning, trykker du på CD MODE, indtil visningen i ruden forsvinder.



CD MODE: Programmering af musiknumre

Du kan vælge et antal numre og gemme dem i hukommelsen i den ønskede rækkefølge. Du har mulighed for at programmere det samme nummer mere end en gang. Der kan maksimalt gemmes 20 numre i hukommelsen.

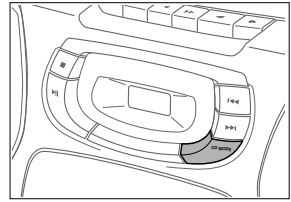

- 1 Mens CD afspilningen ikke er i gang, vælges det ønskede nummer med \ll eller \gg.
- 2 Lige så snart nummeret på det ønskede nummer vises, trykkes der på CD MODE for at gemme nummeret i hukommelsen.
 - I ruden vises der **PROGRAM**. \mathcal{P} lyser kort, og derpå vises det nummer, der er blevet gemt.
- 3 Resten af de ønskede numre vælges og gemmes på samme måde.
- 4 Du kan kigge dit program igennem ved at trykke på CD MODE og holde knappen trykket ind længere end 1 sekund.
 - I ruden vises alle de gemte numre i den programmerede rækkefølge.



Hvis du forsøger at gemme mere end 20 numre, vises der i ruden \mathcal{F} .



Afspilning af programmet

Tryk på \triangleright for at afspille programmet.



Sletning af programmet

Fra stop positionen trykkes der på \square .

- \mathcal{P} vises et kort øjeblik i ruden, **PROGRAM** forsvinder og dit program er slettet.



Bemærk: Programmet slettes også, hvis du

- afbryder strømforsyningen,
- åbner klappen eller
- du rykker POWER skubbekontakten.

KASSETTEBÅNDOPTAGER

Afspilning af en kassette

- 1 Stil POWER skubbekontakten på TAPE.
- 2 Tryk på STOP-OPEN $\square \triangle$ for at åbne et af kassetterummene.
- 3 Læg en kassette med optagelse i med den åbne side opad og luk kassetterummet.
- 4 Tryk på PLAY \triangleleft for at starte afspilningen.
- 5 Tryk på \gg eller \ll for at spole båndet hurtigt frem eller tilbage.
- 6 Ved at trykke på STOP-OPEN $\square \triangle$ standses båndet.

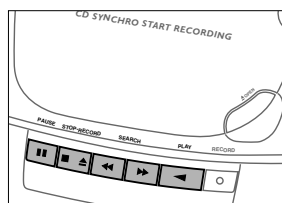

Bemærk: Knapperne springer ud, når båndet er færdigt.

Generel information om optagelse

Optagelse er tilladelig, så længe ophavsret eller tredjemands øvrige rettigheder ikke krænkes.

Til optagelse på dette apparat bør du anvende kassettebånd af typen NORMAL (IEC type I). Dette deck er ikke egnet til optagelse på kassetter af typen CHROME (IEC type II) eller METAL (IEC type IV).

Optagelsesniveauet indstilles automatisk. VOLUME og DBB funktionerne har ingen indflydelse på optagelsen.

I begyndelsen og slutningen af båndet vil der ikke blive optaget noget i de 7 sekunder, som det tager indløbsbåndet at passere optagehovederne.

Sådan sikres kassettebånd mod utilsigtet sletning

Hold den side af kassetten, der skal sikres foran dig og bræk den venstre tap af. Nu er det ikke længere muligt at optage noget på denne side.

Hvis du ønsker at optage på denne side igen, kan du sætte et stykke klæbebånd over åbningen.

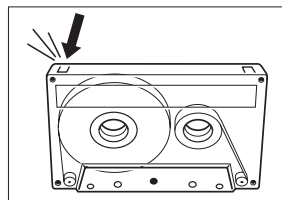

Optagelse fra CD afspilleren – CD synchro start

- 1 Stil POWER skubbekontakten på CD.
- 2 Læg en CD i og, hvis det ønskes, programmeres numrene.
- 3 Tryk på STOP-OPEN $\square\triangle$ for at åbne dette kassetterum.
- 4 Læg et tomt, ubeskyttet kassettebånd i og luk kassetterummet.
- 5 Tryk på RECORD \circ for at starte optagelse.
→ Afspilning af CD'en eller programmet starter automatisk.
- 6 For korte afbrydelser trykkes der på PAUSE \equiv . Tryk på PAUSE \equiv knappen igen for at fortsætte optagelsen.
- 7 For at stoppe optagelsen trykkes der på STOP-OPEN $\square\triangle$.

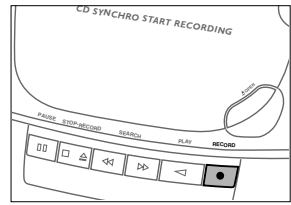

Bemærk: Optagelse kan startes fra forskellige positioner:

- hvis CD afspilleren står i pause modus, starter optagelsen fra nøjagtig dette sted på CD'en eller i programmet (brug \lll eller \ggg);
- hvis CD afspilleren står i stop modus, vil optagelsen starte fra begyndelsen af CD'en eller af programmet.

Optagelse fra radioen

- 1 Indstil på den ønskede radiostation (se "RADIO").
- 2 Tryk på STOP-OPEN $\square\triangle$ at åbne dette kassetterum.
- 3 Læg et tomt, ubeskyttet kassettebånd i og luk kassetterummet.
- 4 Tryk på RECORD \circ for at starte optagelsen.
- 5 For korte afbrydelser trykkes der på PAUSE \equiv . Tryk på PAUSE \equiv knappen igen for at fortsætte optagelsen.
- 6 For at stoppe optagelsen trykkes der på STOP-OPEN $\square\triangle$.

GENEREL INFORMATION

Generel vedligeholdelse

Apparatet, batterier, CD'er og bånd må ikke udsættes for hverken fugtighed, regn, sand eller stærk varme (forårsaget af varmeapparater eller direkte sollys).

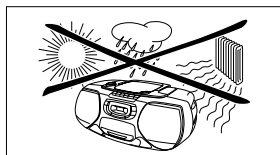

Apparatets mekaniske dele indeholder selv-smørende lejer og må ikke olieres eller smøres!

Du kan rengøre apparatet med en blød, let fugtig, fnug-fri klud. Der må ikke benyttes nogen former for rengøringsmidler, da de kan virke ætsende.



Vedligeholdelse af tape deck

For at sikre en god optagelses- og gengivelseskvalitet skal delene (A), (B) og (C) renses efter ca. 50 timers funktion. Brug en bomuldsvatpind, der er let fugtet med sprit eller tonehovedrens.

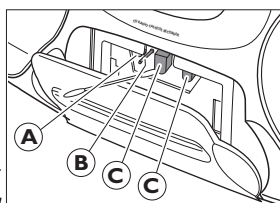

Tryk på PLAY \triangleleft og rens gummi trykrollerne (A).

Tryk på PAUSE \parallel og rens båndtransportakslen (B) og hovederne (C).

Bemærk: Hovederne (C) kan også renses ved at spille et rensbånd en gang igennem.

CD afspilleren og håndtering af CD'er

Linsen (X) i CD afspilleren bør aldrig berøres. Klappen skal altid holdes lukket for at undgå, at der samler sig støv på linsen.

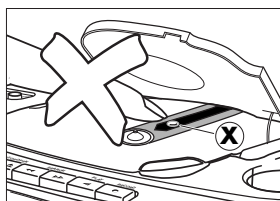

Linsen kan dugge, hvis apparatet pludselig flyttes fra kolde til varme omgivelser. I dette tilfælde er det ikke muligt at spille en CD. Lad CD afspilleren blive stående i varme omgivelser, indtil fugtigheden fordamper.

Den nemmeste måde at tage en CD ud af sit hylster på er ved at trykke på tapperne i midten og samtidig løfte CD'en. CD'er bør altid løftes ved kanterne og altid lægges tilbage i hylsteret efter brug.



Når en CD skal renses, bruges der en blød, fnug-fri klud og der tørres i lige linjer fra midten og ud mod kanten. Rengøringsmidler kan beskadige CD'en!

Der må ikke skrives eller anbringes klæbemærker på CD'er.

Dette apparat overholder det gældende EC-direktiv vedrørende radiostøj.

ADVARSEL

Du bør under ingen omstændigheder prøve at reparere apparatet selv, da dette vil gøre garantiene ugyldige.

Hvis der opstår en fejl, så check først punkterne i listen nedenfor, før du bringer apparatet til reparation.

Hvis du ikke kan løse et givet problem ved at følge disse forslag, bedes du rådføre dig med din forhandler eller dit service center.

Problem	Mulig årsag	Løsning
Ingen lyd, ingen strøm	VOLUME er ikke indstillet rigtigt.	Indstil lydstyrken.
	Der er tilsluttet hovedtelefoner.	Tag stikket til hovedtelefonerne ud.
	El-netledningen er ikke tilsluttet korrekt.	El-netledningen forbindes korrekt.
	Batterierne er brugt op.	Sæt nye batterier i.
	Batterierne er sat forkert i.	Sæt batterierne rigtigt i.
Ingen reaktion, når knapperne betjenes	Prøv at skifte fra strømforsyning fra el-net til batteriforsyning uden at trække stikket ud.	Fjern el-net-stikket fra apparatets AC MAINS bøsning.
	Elektrostatisk afladning.	Forbindelsen fra apparatet til strømforsyningen afbrydes, og oprettes igen efter nogle sekunder.
Dårlig radiomodtagelse	Svagt radiosignal.	Der rettes på antennen for at forbedre modtagelsen.
	Forstyrrelser forårsaget af elektrisk udstyr, der befinder sig i umiddelbar nærhed af apparatet, som f. eks. fjernsyn, computere, maskiner etc.	Hold radioen væk fra elektrisk udstyr.
I ruden vises der <i>no</i> eller <i>E</i>	CD'en har ridser eller er snavset.	Skift CD'en ud eller rens den.
	Der er ikke lagt nogen CD i.	Læg en CD i.
	CD'en er lagt i med den forkerte side opad.	Læg CD'en i med etiketsiden opad.
	Laserlinsen er dugget.	Vent indtil linsen er klar igen.
CD'en springer i numrene	CD'en er beskadiget eller snavset.	Skift CD'en ud eller rens den.
Dårlig lyd kvalitet fra kassetterne	SHUFFLE eller PROGRAM er aktiv.	Slå SHUFFLE eller PROGRAM afspilning fra.
	Støv og snavs på hovederne, båndtransportakslen eller trykrullerne.	Hoveder, båndtransportaksel og trykruller renses.
Optagelse fungerer ikke	Der anvendes uegnede kassettyper (METAL eller CHROME) til optagelse.	Der skal benyttes kassetter af typen NORMAL til optagelse.
	Kassettetapperne kan være brækket af.	Sæt et stykke klæbebånd over åbningen.

SÄÄDÖT

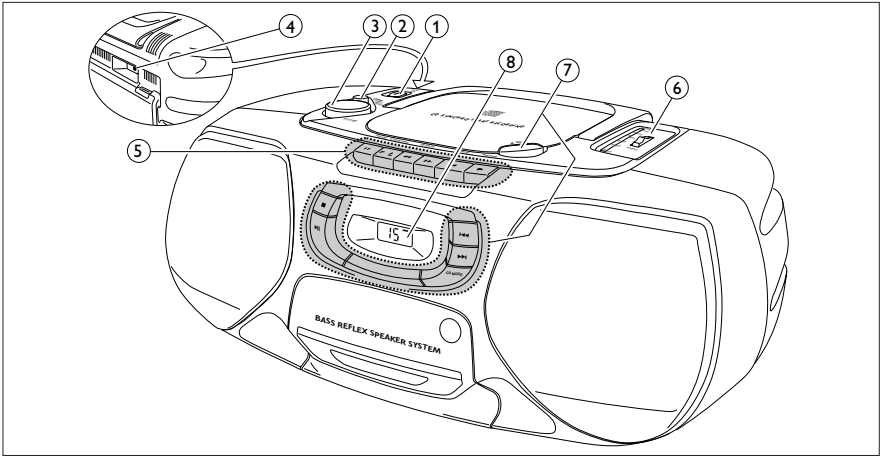

PERUSTOIMINNOT

- ① POWER: CD, TAPE, BANDvalitsee äänilähteen
- ② DBBkorostaa bassotaajuuksia
- ③ VOLUMEsäätää äänenvoimakkuutta
- ④3.5 mm kuulokeliitin

Huom! Jos laitat pistokkeen liittimeen, kaiuttimet hiljentyvät.

⑤ KASSETINAUHURI

- PAUSEkeskeyttää äänityksen tai toiston
- STOP-OPENpysäyttää nauhan ja avaa kasettipesän
- SEARCHkelaa nauhaa taaksepäin
- SEARCHpikakelaa eteenpäin
- PLAYkäynnistää toiston
- RECORDkäynnistää äänityksen

RADIO

- ⑥ TUNINGvirittää radioasemat
- ① BAND: FW, MWvalitsee aaltoalueen

⑦ CD SOITIN

- OPENavaa CD-kannen
-keskeyttää CD-soiton ja poistaa ohjelman
-käynnistää ja keskeyttää CD-soiton
-ohittaa raitoja ja etsii eteenpäin
-ohittaa raitoja ja etsii taaksepäin
- CD MODEvalitsee CD:n eri soittotavat ja ohjelmoi raitoja

- ⑧ Näyttö

Oikeus muutoksiin varataan.

Laitte täyttää Euroopan yhteisön radiohäiriösuojausta koskevat määräykset. Laitte ei saa olla alttiina tippu- ja roiskevedelle.

Luokan 1 laserlite

Varoitus! Laitteen käyttäminen muulla kuin tässä käyttöohjeessa mainitulla tavalla saattaa altistaa käyttäjän turvallisuusluokan 1 ylittävälle näkymättömälle lasersäteilylle.

Paristot (eivät kuulu toimitukseen)

Avaa laitteen paristolokero ja aseta paikalleen 6 paristoa, tyyppi **R20, UM-1** tai **D**-paristo (mieluummin alkalinen).

Poista paristot, jos ne ovat tyhjä tai jos laitetta ei käytetä pitkään aikaan.

Paristot sisältävät kemikaaleja, minkä vuoksi ne on hävitettävä asianmukaisesti.

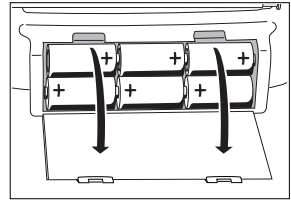

Verkkovirta

- 1 Tarkista vastaako tyyppikilvessä ilmoitettu jännite paikallista jännitettä. Ellei näin ole, kysy neuvoa myyntiedustajalta tai huoltoliikkeeltä. **Tyyppikilpi on laitteen alla.**
- 2 Jos laitteessa on VOLTAGE-valitsin (A), aseta tämä valitsin paikallista jännitettä vastaavasti.
- 3 Kytke virtajohto AC MAINS -liittimeen ja seinäpistorasiaan. Näin kytket verkkovirran. **Virtajohto on paristolokeron sisällä.**

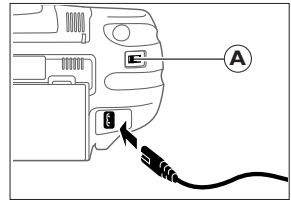

Paristosyöttö kytkeytyy pois, kun laite liitetään verkkovirtaan. Kytke paristosyötön vetämällä pistokkeen laitteen AC MAINS -liitimestä.

Huom. Toiminnanvalitsin POWER on kytketty toisiopuolelle, eikä se kytke laitetta irti sähköverkosta. Sisäänrakennettu verkko-osa on kytkettynä sähköverkkoon aina silloin, kun pistoke on pistorasiassa.

Ympäristöön liittyvää informaatiota

Kaikki tarpeeton pakkausmateriaali on jätetty pois. Pyrkimyksenämme on ollut saada pakkausmateriaali helposti erotettavaksi kolmeksi materiaaliksi: pahvi (laatikko), pehmittävä polystyreeni (puskuri) ja polyeteeni (pussit, suojaava vaahtomuovi).

Ostamasi laite on valmistettu materiaalista, joka voidaan kierrättää, jos sen hajoitus annetaan asiaan erikoistuneen organisaation tehtäväksi. Ota huomioon paikalliset pakkausmateriaalien, tyhjentyneiden paristojen ja vanhojen laitteiden hävitystä koskevat säännökset.

Käyttöön kytkeminen ja sulkeminen

Aseta POWER-liukukosketin haluamaasi äänilähteeseen: CD, TAPE, tai BAND (radio).

Laitte kytkeytyy pois päältä, kun POWER-liukukosketin on OFF/TAPE-asennossa ja kummankin kassettidekin painikkeet ovat vapaat.

Huom! Jos käytät paristoja, sulje laite käytön jälkeen. Näin vältät turhaa virrankulutusta.

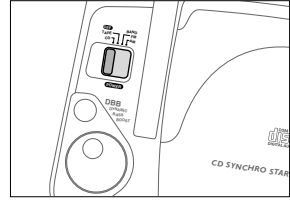

Äänen voimakkuuden ja laadun säätö

Säädä äänenvoimakkuus painikkeella VOLUME.

Voit lisätä tai vähentää bassoa painamalla DBB.

Bassoa voidaan korostaa myös asettamalla laite seinää tai hyllyä vasten. Älä peitä tuuletusaukkoja; jätä laitteen ympärille riittävästi tilaa tuuletusta varten.

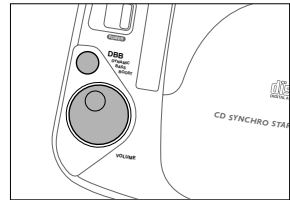

Radio – radioasemien virittäminen

1 Valitse haluamasi aaltoalue asettamalla POWER-liukukosketin asentoon FM tai MW.

2 Viritä haluamasi radioasema käyttämällä TUNING-pyörää.

RADIO-vastaanoton parantaminen

FM-vastaanotossa vedä teleskooppiantenni esiin.

Signaalinparantamiseksi kallista ja käännä antennia. Lyhennä sen pituutta, jos signaali on liian voimakas (hyvin lähellä lähetintä).

MW-vastaanotossa suuntaa sisäänrakennettu antenni kääntämällä koko laitetta. Teleskooppiantennia ei tarvita.

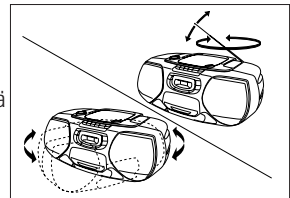
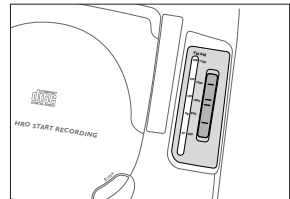

CD:n soittaminen

- 1 Aseta POWER-liukukosketin CD-asentoon.
- 2 Avaa kansi painamalla \triangle OPEN.
- 3 Aseta audio-CD paikalleen (painettu puoli ylöspäin) ja sulje kansi.
→ CD-soitin käynnistyy ja lukee CD:n sisällysluettelon. Sitten CD-soitin pysähtyy.
- 4 Painamalla \triangleright -painiketta käynnistät CD-soiton.
→ Näyttöön ilmestyy parhaillaan soivan raidan numero.
- 5 Painamalla \square -painiketta pysäytät CD-soiton.
→ Näyttöön ilmestyy raitojen kokonaismäärä.

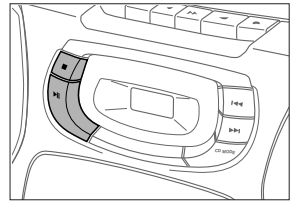
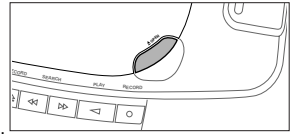

Voit keskeyttää CD-soiton painamalla \triangleright -painiketta. Soitto jatkuu, kun painat painiketta uudestaan.
→ Näytössä vilkkuu soitettavan raidan numero.

Huom!: CD soitto pysähtyy myös jos:
– avaat kannen,
– jos CD on tullut loppuun, tai
– siirrät POWER-liukukosketinta.



Jos teet virheen käyttäessäsi CD-soitinta tai jos CD-soitin ei voi lukea CD:tä, näyttöön ilmestyy E tai n o . (ks. "VIAN ETSINTÄ".)



Jos painat \triangleright -painiketta eikä laitteessa ole CD:tä, näyttöön ilmestyy n o .



CD-SOITIN

Haku taaksepäin ◀◀ ja eteenpäin ▶▶

Toisen raidan valinta

Painamalla lyhyesti ◀◀ tai ▶▶ -painiketta kerran/useita kertoja siirryt parhaillaan soitettavan, edellisen tai myöhemmän raidan alkuun.

CD-soiton aikana:

CD-soitto jatkuu automaattisesti valitusta raidasta.

CD-soiton ollessa pysähdyksissä:

Painamalla ▷||| -painiketta käynnistät CD-soiton.

→ Näyttöön ilmestyy valitun raidan numero.

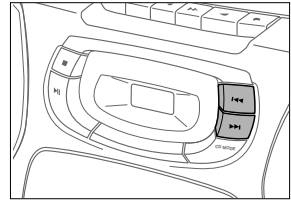

Kohdan etsintä CD-soiton aikana

1 Pitämällä ◀◀ or ▶▶ -painiketta painettuna löydät tietyn kohdan siirtymällä joko eteen- tai taaksepäin.
→ CD-soitto jatkuu hiljaisella äänellä.

2 Vapauta painike päästyäsi etsimääsi kohtaan.

Huom!: CD:n eri käyttötavoissa tai ohjelmaa soitettaessa haku on mahdollista ainoastaan kyseisen raidan sisällä.

CD MODE: soitto satunnaisjärjestyksessä ja uudelleensoitto

1 CD:n soidessa paina CD MODE -painiketta useaan kertaan, jotta näyttöön ilmestyvät eri soittotavat.

→ **SHUFFLE:** CD:n (tai ohjelman) kaikki raidat soitetaan satunnaisjärjestyksessä.

→ **SHUFFLE REPEAT ALL:** CD:n (tai ohjelman) kaikki raidat soitetaan satunnaisjärjestyksessä uudelleen.

→ **REPEAT:** Parhaillaan soiva raita soitetaan uudelleen.

→ **REPEAT ALL:** Koko CD (tai ohjelma) soitetaan uudelleen.

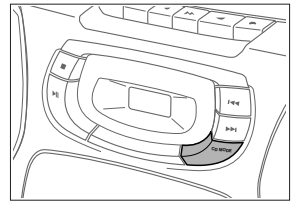

2 Näytön vilkuttua 2 sekuntia CD-soitto alkaa valitulla käyttötavalla.

3 Palaat normaaliin CD-soittoon painamalla CD MODE -painiketta kunnes näyttö häviää.



CD MODE: raitojen numeroiden ohjelmointi

Voit valita joukon raitoja ja tallentaa ne muistiin haluamassasi järjestyksessä. Kunkin raidan voi tallentaa useaan kertaan. Muistiin voidaan tallentaa korkeintaan 20 raitaa.

- 1 CD-soiton ollessa pysähdyksissä valitse haluamasi raita \lll tai \ggg -painikkeella.
- 2 Kun haluamasi raidan numero ilmestyy näyttöön, tallenna raita muistiin CD MODE -painikkeella.
→ Näyttöön ilmestyy **PROGRAM**. F näkyy lyhyen aikaa, ja sen jälkeen näkyy tallennetun raidan numero.
- 3 Valitse ja tallenna kaikki haluamasi raidat tällä tavalla.
- 4 Voit tarkistaa asetukset painamalla CD MODE -painiketta vähintään 1 sekunnin ajan.
→ Näyttöön ilmestyvät kaikkien tallennettujen raitojen numerot järjestyksessään.

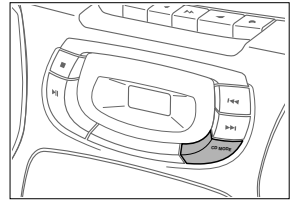

Jos yrität tallentaa yli 20 raitaa, näyttöön ilmestyy F .



Ohjelman soittaminen

Käynnistä ohjelman soiton painamalla \triangleright .

Jos valitsit raidat CD-soiton aikana, paina ensin \square , ja sitten PLAY-PAUSE $\triangleright||$ -painiketta.



Ohjelman poistaminen

Paina pysähdystilassa \square .

- Näyttöön ilmestyy lyhyeksi aikaa no , **PROGRAM** häviää ja ohjelma pyyhkiytyy pois.



Huom!: Ohjelma pyyhkiytyy pois myös, jos

- keskeytät virrantulon,
- avaat kannen, tai
- siirrät POWER-liukukosketinta.

KASETTINAUHURI

Kasetin soittaminen

- 1 Aseta POWER-liukukosketin asentoon TAPE.
- 2 Avaa kasettipesä painamalla STOP-OPEN □△.
- 3 Laita äänitetty kasetti pesään avoin puoli ylöspäin ja sulje kasettipesä.
- 4 Käynnistä toisto painamalla PLAY <.
- 5 >> tai << -näppäimillä kelaat nauhaa taaksepäin tai pikakelaat sitä eteenpäin.
- 6 Pysäytä nauha painamalla STOP-OPEN □△.

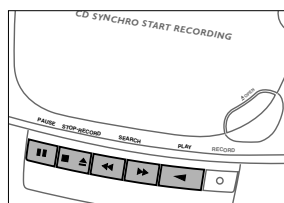

Huom!: Painikkeet vapautuvat nauhan loputtua.

Yleistietoja äänittämisestä

Äänitys on sallittua mikäli ei loukata tekijänoikeutta ja kolmansien osapuolien muita oikeuksia.

Äänitettäessä tällä laitteella tulee käyttää NORMAL-kasetteja (IEC-tyyppi I). CHROME-kasetit (IEC-tyyppi II) ja METAL-kasetit (IEC-tyyppi IV) eivät sovi tällä laitteella äänittämiseen.

Äänitystaso säätyy automaattisesti. VOLUME- ja DBB-säätimillä ei ole vaikutusta äänitykseen.

Nauhan alussa ja lopussa äänitystä ei tapahdu 7 sekunnin ajan, jolloin alunauha kulkee äänipäiden ohi.

Nauhan suojaaminen pyyhkimiseltä

Pidä suojattava kasettipuoli edessäsi ja katkaise vasemmanpuolinen kieleke. Nyt tälle puolelle ei voida enää äänittää.

Jos haluat taas äänittää kasetin tämän puolen, peitä aukko teippipalalla.

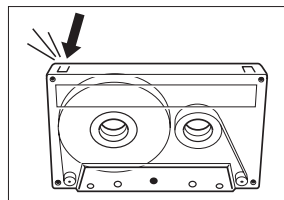

Äänittäminen CD-soittimesta – CD synchro start

- 1 Aseta POWER-liukukosketin asentoon CD.
- 2 Laita CD paikalleen ja haluttaessa ohjelmoi raitanumerot.
- 3 Kasettipesä painamalla STOP-OPEN □△.
- 4 Aseta äänittämätön, suojaamaton kasetti paikalleen ja sulje kasettipesä.
- 5 Käynnistä äänitys painamalla RECORD ○.
→ CD:n tai ohjelman soitto alkaa automaattisesti.
- 6 Voit keskeyttää äänityksen lyhyeksi aikaa painamalla PAUSE ▢▢.
Jatkat äänitystä painamalla uudestaan PAUSE ▢▢.
- 7 Pysäytät äänityksen painamalla STOP-OPEN □△.

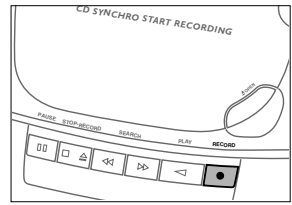

Huom!: Voit aloittaa äänityksen eri asemista:

- jos CD-soitto on keskeytetty pause-toiminnolla, äänitys alkaa tästä asemasta (käytä SEARCH ◀◀ tai ▶▶ -painiketta);
- jos CD-soitin on pysäytetty, äänitys alkaa CD:n tai ohjelman alusta.

Äänittäminen radiosta

- 1 Viritä haluamasi radioasema (ks. "RADIO").
- 2 Kasettipesä painamalla STOP-OPEN □△.
- 3 Aseta äänittämätön, suojaamaton kasetti paikalleen ja sulje kasettipesä.
- 4 Käynnistä äänitys painamalla RECORD ○.
- 5 Voit keskeyttää äänityksen lyhyeksi aikaa painamalla PAUSE ▢▢.
Jatkat äänitystä painamalla uudestaan PAUSE ▢▢.
- 6 Pysäytät äänityksen painamalla STOP-OPEN □△.

YLEISTIETOJA

Yleisiä hoito-ohjeita

Älä saata laitetta, paristoja, CD-levyjä tai nauhoja alttiiksi kosteudelle, sateelle, hiekalle tai kuumuudelle (lämmittimet tai suora auringonvalo).

Laitteen mekaanisissa osissa on itsevoitelevat laakerit, eikä niitä saa öljytä tai voidella!

Voit puhdistaa laitteen pehmeällä, hieman kostutetulla nukkaamattomalla pyyhkeellä. Älä käytä puhdistusaineita, koska niillä saattaa olla syövyttävä vaikutus.

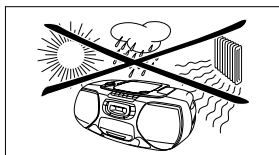

Tape deckin hoito

Hyvän äänitys- ja toistolaudun takaamiseksi puhdista osat (A), (B) ja (C) noin 50 käyttötunnin välein. Käytä alkoholilla tai äänipäänpuhdistusnesteellä kostutettua pumpulitukkoa.

Paina PLAY <1> ja puhdista kumiset ohjauksurulat (A).

Paina PAUSE [] ja puhdista vetorullat (B) ja päät (C).

Huom!: Voit puhdistaa päät (C) myös soittamalla puhdistusnauhan kerran.

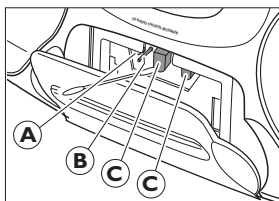

CD-soittimen ja -levyjien käsittely

CD-soittimen linssiä (X) ei saa koskettaa. Pidä kansi aina kiinni, ettei linssi pölyynny.

Linssi saattaa huurtua, kun laite tuodaan yhtäkkiä kylmästä lämpimään. Silloin CD-levyjä ei voida soittaa. Jätä CD-soitin lämpimään kunnes kosteus on haihtunut.

CD:n saat helposti kotelosta painamalla keskellä olevaa kohoamaa samalla kun nostat levyä. Tartu CD:tä aina reunoista ja laita se takaisin koteloonsa käytön jälkeen.

Puhdista CD pyyhkimällä suoraan keskeltä reunaan päin pehmeällä, nukkaamattomalla liinalla. Puhdistusaine saattaa vahingoittaa levyä!

Älä koskaan kirjoita CD:lle tai liimaa siihen tarroja.

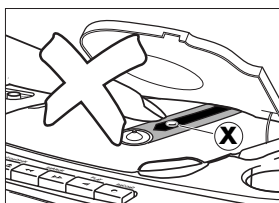

Tämä laite täyttää Euroopan yhteisön asettamat taajuushäiriöitä koskevat vaatimukset.

VAROITUS

Älä missään tapauksessa yritä korjata laitetta itse, koska tällöin takuu raukeaa.

Jos laitteessa ilmenee vika, tarkista alla luetellut kohdat ennen kuin viet sen korjattavaksi.

Ellet saa ongelmaa ratkaistua näillä ohjeilla, ota yhteys myyntiedustajaan tai huoltoon.

Ongelma	Mahdollinen syy	Ratkaisu
Ei ääntä, ei virtaa	VOLUME ei ole säädetty.	Säädä VOLUME.
	Kuuloke on kytketty.	Irrota kuuloke.
	Virtajohtoa ei ole kytketty kunnolla.	Kytke virtajohto kunnolla.
	Paristot ovat tyhjä.	Laita täydet paristot laitteeseen.
	Paristot on asetettu väärin.	Aseta paristot oikein.
	Yritit vaihtaa verkkovirrasta paristokäyttöön irrottamatta pistoketta.	Irrota verkkovirtapistoke laitteen AC MAINS -liittimestä.
Laite ei reagoi minkään painikkeen käyttöön	Sähköstaattinen purkaus.	Irrota laite virtalähteestä ja kytke se taas muutaman sekunnin kuluttua.
Huono radiovastaanotto	Heikko radiosignaali.	Etsi paras vastaanotto antennia suuntaamalla.
	Lähellä olevan sähkölaitteen kuten TV:n, tietokoneen, moottorin tms. aiheuttama häiriö.	Pidä radio erossa sähkölaitteista.
no tai E näytössä	CD on pahoin naarmuuntunut tai likaantunut.	Vaihda tai puhdista CD.
	Laitteessa ei ole CD:tä.	Aseta CD laitteeseen.
	CD on väärinpäin.	Aseta CD etikettipuoli ylöspäin.
	Laserlinssi on huurtunut.	Odotu kunnes linssi on kirkastunut.
CD hyppää raitojen yli	CD on vahingoittunut tai likaantunut.	Vaihda tai puhdista CD.
	SHUFFLE tai PROGRAM on aktivoitu.	Kytke SHUFFLE tai PROGRAM pois päältä.
Kasetin äänilaatu huono	Pölyä ja likaa päissä, vetorullissa tai ohjauksellissa.	Puhdista päät, vetorullat ja ohjauksellat.
	Äänitykseen sopimaton kasettityyppi (METAL tai CHROME) for recording.	Käytä äänitykseen ainoastaan NORMAL-kasetteja.
Äänitys ei toimi	Kasetin kielele/kielekkeet on katkaistu.	Peitä aukko teipillä.

COMANDOS

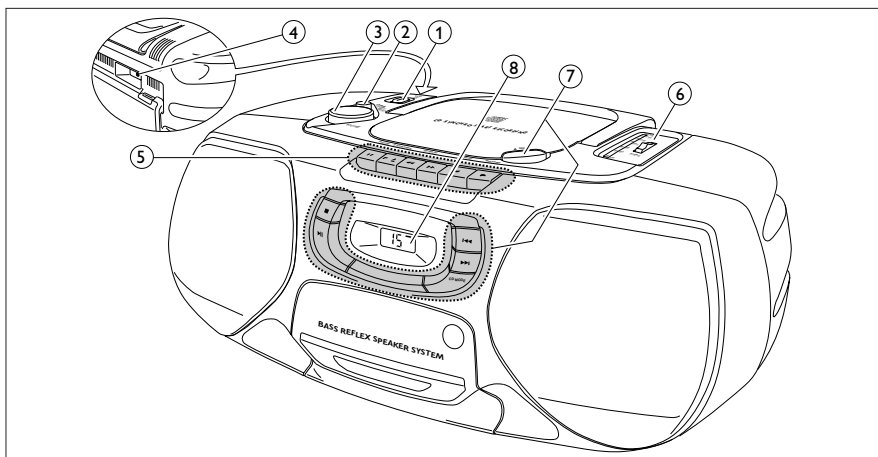

FUNÇÕES BÁSICAS

- ① POWER: CD, TAPE, BAND....seleciona a fonte de som
- ② DBB.....aumenta as frequências dos graves
- ③ VOLUMEajusta o nível do volume
- ④tomada de auscultadores de 3,5 mm

Nota: Ao inserir a ficha desliga os altifalantes.

⑤ GRAVADOR DE CASSETES

- PAUSEinterrompe a gravação ou a reprodução
- STOP-OPENpara a fita e abre o compartimento de cassetes
- SEARCHrebobina a fita
- SEARCHfaz avançar a fita rapidamente
- PLAYinicia a reprodução
- RECORDinicia a gravação

RÁDIO

- ⑥ TUNING: FM, MW...sintoniza as estações de rádio
- ① BAND.....seleciona o comprimento de onda

⑦ LEITOR DE CD

- OPEN.....abre a tampa do CD
-para a leitura do CD e apaga o programa
-inicia e interrompe a leitura do CD
-salta e busca para a frente
-salta e busca para trás
- CD MODE.....seleciona os diferentes modos de funcionamento do leitor de CD e programa as pistas

- ⑧ Visor Janela

Pilhas (opcional)

Abra o compartimento das pilhas do aparelho e introduza 6 pilhas tipo **R20, UM-1** ou **D** (de preferência alcalinas).

Retire as pilhas se estiverem gastas ou se não pretende utilizar o aparelho durante um largo período de tempo.

As pilhas contêm substâncias químicas, portanto devem ser cuidadosamente descartadas da forma adequada.

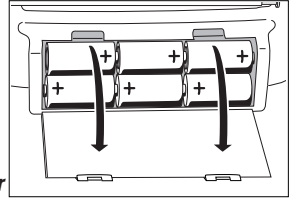

Corrente Eléctrica

- 1 Verifique se a voltagem indicada na placa de características corresponde à voltagem da rede local. Se não for o caso, consulte o seu fornecedor ou serviço de assistência técnica. **A placa de características está localizada parte lateral inferior do aparelho.**
- 2 Se o aparelho estiver equipado com um selector de VOLTAGE (A), regule este selector para a voltagem local.
- 3 Ligue o cabo de alimentação à entrada AC MAINS e à tomada na parede. **O cabo de alimentação encontra-se no interior do compartimento das pilhas.**

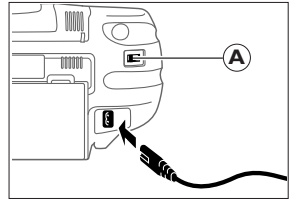

O funcionamento a pilhas é desligado quando o aparelho está ligado à corrente. Para mudar para o funcionamento a pilhas, puxe a ficha da tomada da unidade AC MAINS.

Para desligar completamente o conjunto da corrente, retire a ficha da tomada na parede.

Informação sobre o ambiente

Todo o material de embalagem desnecessário foi eliminado e fizemos todos os esforços para que o material de embalagem pudesse ser separado em três grandes grupos: cartões (caixa); poliestireno expandido (blocos para amortecimento) e polietileno (sacos, placa de espuma para protecção).

O seu aparelho é composto por materiais que podem ser reciclados se for desmontado por uma empresa especializada. Dê atenção por favor às regulamentações locais sobre a remoção dos materiais de embalagem, pilhas gastas e equipamento obsoleto.

Ligar e Desligar

Regule a patilha POWER para a fonte de som pretendida: CD, TAPE, ou BAND (para o rádio).

O aparelho desliga-se quando a patilha POWER se encontra na posição OFF/TAPE e as teclas de ambos os decks de cassetes estão soltas.

Nota: Se utilizar o rádio com pilhas, desligue o aparelho depois de o utilizar. Deste modo evita-se um desgaste desnecessário das pilhas.

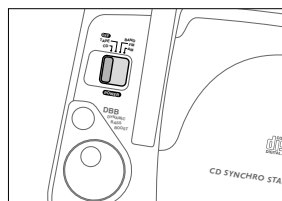

Ajustar o volume e o som

Ajuste o volume utilizando o comando VOLUME.

Pressionando DBB aumenta e diminui o nível de graves.

O nível dos baixos também pode ser realçado se colocar o aparelho contra uma parede ou prateleira. Não cubra nenhuns orifícios e deixe espaço suficiente em redor da unidade para a sua ventilação.

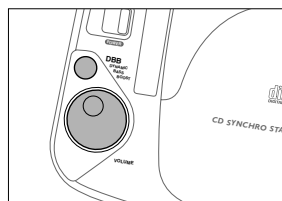

Rádio - sintonizar estações de rádio

- 1 Coloque o botão deslizante POWER em FM ou MW para seleccionar o comprimento de onda pretendido.
- 2 Sintonize a estação de rádio pretendida utilizando o botão TUNING.

Melhorar a recepção RÁDIO

Para **FM**, puxe a antena telescópica. Para melhorar o sinal, incline e vire a antena. Se o sinal for demasiado forte, reduza o comprimento da antena (muito próximo de um transmissor).

Para **MW**, oriente a antena incorporada rodando todo o aparelho. A antena telescópica não é necessária.

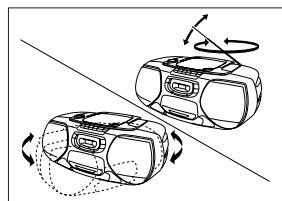
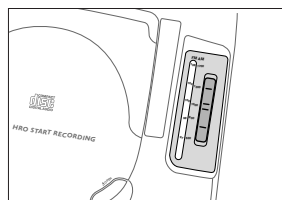

Leitura de CD

- 1 Regule a patilha POWER para CD.
- 2 Prima \triangle OPEN para abrir a tampa.
- 3 Introduza um CD audio (com o lado impresso virado para cima) e feche a tampa.
 - O leitor de CD inicia e lê a lista do CD parando em seguida.
 - Indicação no visor: o número total de pistas.
- 4 Prima o botão \triangleright para iniciar a leitura do CD.
 - Display indication: the current track number.
- 5 Prima o botão \square para parar a leitura do CD.
 - Indicação no visor: o número da pista actual.

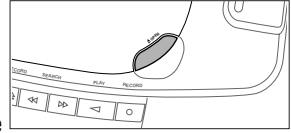

Pode interromper a leitura do CD pressionando \triangleright . Pode prosseguir a leitura do CD pressionando novamente o botão.

- Indicação no visor: o número da pista actual (a piscar).

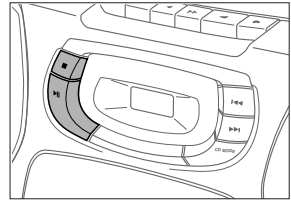

Nota: A leitura do CD também pára se:

- abrir a tampa,
- o CD chegou ao fim, ou
- deslocar o botão deslizante POWER.

Se fizer um erro enquanto está a mexer no leitor de CD, ou o leitor de CD não conseguir ler o CD, o visor indica E ou no . (Veja "LOCALIZAÇÃO DE AVARIAS").



Se pressionar \triangleright e não houver nenhum CD no respectivo compartimento o visor indica no .



LEITOR DE CD

Busca para trás ◀◀ e para a frente ▶▶

Seleccionar outra pista

Prima brevemente os botões ◀◀ ou ▶▶ uma / várias vezes para saltar para o princípio da pista(s) actual, anterior ou seguinte.

Durante o funcionamento do CD:

A leitura do CD continua automaticamente com a pista seleccionada.

Quando o leitor de CD está parado:

Prima ▶▶ para iniciar a leitura do CD.

→ Indicação no visor: o número da pista seleccionada.

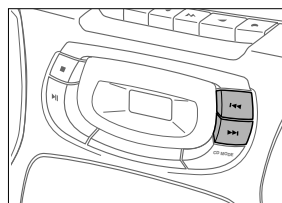

Procurar uma passagem durante a leitura do CD

1 Mantenha o botão ◀◀ ou ▶▶ pressionado para encontrar uma determinada passagem para trás ou para a frente.

→ A leitura do CD continua em volume baixo.

2 Liberte o botão quando atingir a passagem pretendida.

Nota: Nos diferentes modos de leitura de CD ou quando a executar um programa, a busca apenas é possível na respectiva pista.

CD MODE: Shuffle e Repeat

1 Durante o funcionamento do leitor de CD prima CD MODE repetidas vezes para fazer com que o visor apresente os diferentes modos de funcionamento.

→ **SHUFFLE:** Todas as pistas do CD (ou programa) são lidas por ordem indeterminada.

→ **SHUFFLE REPEAT ALL:** Todas as pistas do CD (ou programa) são lidas repetidamente por ordem indeterminada.

→ **REPEAT:** A pista actual é lida repetidamente.

→ **REPEAT ALL:** A totalidade do CD (ou programa) é lido repetidamente.

2 Depois de 2 segundos da indicação no visor a piscar, o funcionamento do leitor de CD começa no modo seleccionado.

3 Para voltar ao modo normal de funcionamento do leitor de CD, prima CD MODE até a indicação no visor desaparecer.

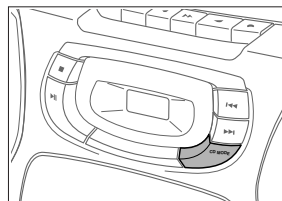

CD MODE: Programar o números de pistas

Pode seleccionar um número de pistas e armazená-lo na memória na sequência pretendida. Pode armazenar qualquer pista mais do que uma vez. Pode armazenar um máximo de 20 pistas na memória.

- 1 Quando o leitor de CD está parado, seleccione a pista pretendida com ◀◀ ou ▶▶.
- 2 Quando o número da pista aparecer, prima o botão CD MODE para armazenar a pista na memória.
→ **PROGRAM** aparece no visor. *F* pisca brevemente em seguida, o número da pista armazenada é indicado.
- 3 Seleccione e armazene todas as pistas pretendidas desta forma.
- 4 Pode rever as suas marcações premindo e mantendo CD MODE durante mais de 1 segundo.
→ O visor indica todos números de pistas armazenados em sequência.

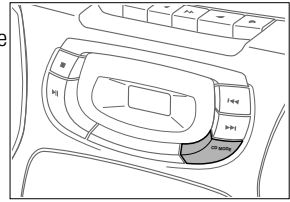

Se tentar armazenar mais de 20 pistas o visor indica *F*.



Ler o programa

Prima ▷◁ para executar o programa.



Apagar o programa

Na posição stop, prima □.

- *no* pisca brevemente, **PROGRAM** desaparece e o seu programa é apagado.



Nota: O programa também será apagado se você:

- cortar o fornecimento de energia,
- abrir a tampa, ou
- deslocar o botão deslizante POWER.

GRAVADOR DE CASSETES

Leitura de uma cassette

- 1 Regule a patilha POWER para TAPE.
- 2 Prima STOP-OPEN □△ para abrir um compartimento de cassetes.
- 3 Introduza uma cassette gravada com o lado aberto virado para cima e feche o compartimento.
- 4 Prima PLAY ◁ para iniciar a reprodução.
- 5 Prima ▷▷ ou ◀◀ para rebobinar ou avançar a fita rapidamente.
- 6 Para parar a fita, prima STOP-OPEN □△.

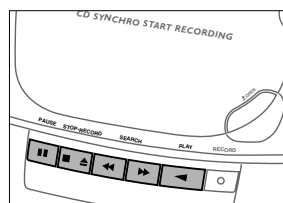

Nota: No fim da fita as teclas libertam-se.

Informações gerais sobre gravação

A gravação é admissível na medida em que os direitos de autor ou outros direitos de terceiros não sejam infringidos.

Para gravar neste aparelho, deverá utilizar uma cassette do tipo NORMAL (IEC tipo I). Este leitor não é adequado para gravação de cassetes do tipo CHROME (IEC tipo II) ou METAL (IEC tipo IV).

O nível de gravação é regulado automaticamente. Os comandos VOLUME e DBB não afectam a gravação.

No início e no fim da fita, não há lugar a gravação nos 7 segundos durante os quais o início da fita passa pelas cabeças do gravador.

Proteger as fitas contra destruição acidental de gravações

Quebre a lingueta à esquerda no lado da cassette cuja gravação quer proteger. Já não é possível gravar neste lado.

Para voltar a gravar neste lado da cassette, utilize um pedaço de fita adesiva para cobrir a abertura.

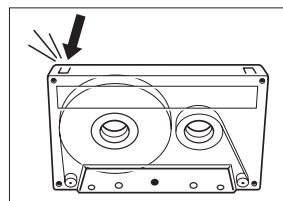

Gravar a partir do leitor de CD - CD synchro start

- 1 Regule a patilha POWER para CD.
- 2 Introduza um CD e, se desejar, programe o números de pistas.
- 3 Prima STOP-OPEN □△ para abrir este compartimento de cassetes.
- 4 Introduza uma cassete virgem, desprotegida e feche o compartimento.
- 5 Prima RECORD ○ para iniciar a gravação.
→ A leitura do CD ou do programa começa automaticamente.
- 6 Para interrupções breves, prima PAUSE |||. Prima a tecla PAUSE ||| novamente para retomar a gravação.
- 7 Para parar a gravação, prima STOP-OPEN □△.

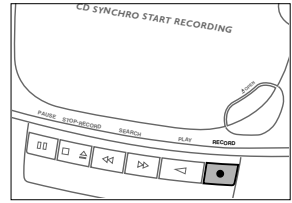

Nota: pode iniciar a gravação a partir de posições diferentes:
– se o leitor de CD estiver em modo pausa, a gravação terá início a partir desta posição (utilize ◀◀ ou ▶▶);
– se o leitor de CD estiver em modo stop, a gravação terá início no começo do CD ou do programa.

Gravar a partir do rádio

- 1 Sintonize a estação de rádio pretendida (veja "RÁDIO").
- 2 Prima STOP-OPEN □△ para abrir este compartimento de cassetes.
- 3 Introduza uma cassete virgem, desprotegida e feche o compartimento.
- 4 Prima RECORD ○ para iniciar a gravação.
- 5 Para interrupções breves, prima PAUSE |||. Para retomar a gravação, prima a tecla PAUSE ||| novamente.
- 6 Para parar a gravação, prima STOP-OPEN □△.

INFORMAÇÕES GERAIS

Manutenção geral

Não exponha o aparelho, as pilhas, os CDs ou as cassetes à humidade, chuva, areia ou calor excessivo (provocado por equipamentos de aquecimento ou luz do sol directa).

As peças mecânicas do aparelho contêm molas auto-lubrificáveis e não devem ser oleadas nem lubrificadas!

Pode limpar o aparelho com um pano macio isento de fios, ligeiramente húmido. Não utilize agentes de limpeza pois poderão ter um efeito corrosivo.

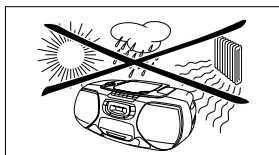

Manutenção do tape deck

Para assegurar uma boa qualidade de gravação e reprodução, limpe as peças (A), (B) e (C) após 50 horas de funcionamento aproximadamente. Utilize um cotonete ligeiramente embebido em álcool ou um fluido para limpeza de cabeças.

Prima PLAY <1 e limpe os cilindros de pressão em borracha (A).

Prima PAUSE || e limpe as barras (B) e as cabeças (C).

Nota: A limpeza das cabeças (C) também poderá ser feita utilizando uma cassete de limpeza uma vez.

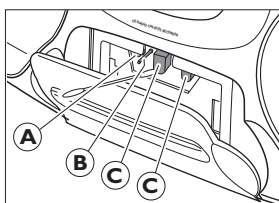

Leitor de CD e manuseamento de CD

Nunca deve tocar na lente (X) do leitor de CD. Mantenha sempre a tampa fechada para evitar a acumulação de pó na lente.

A lente pode ficar turva quando se movimenta o aparelho repentinamente de ambientes frios para ambientes quentes. Não é possível fazer a leitura de um CD nesse momento. Deixe o leitor de CD num ambiente quente até que a humidade se evapore.

Para retirar o CD da sua caixa facilmente, prima o eixo central ao mesmo tempo que levanta o CD. Pegue sempre no CD pela extremidade e coloque-o na respectiva caixa após a utilização.

Para limpar o CD, passe um pano macio isento de fios em movimentos rectos do centro para a extremidade. Um agente de limpeza pode danificar o disco!

Nunca escreva num CD ou cole autocolantes.

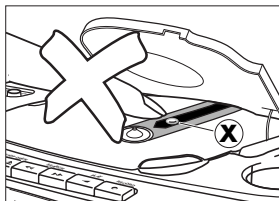

LOCALIZAÇÃO DE AVARIAS

AVISO

Em nenhuma circunstância deve tentar reparar o aparelho pois a garantia deixará de ser válida.

Se surgir uma falha, verifique primeiramente os pontos enumerados a seguir antes de levar o aparelho para reparação.

Se não conseguir resolver o problema seguindo estas sugestões, consulte o seu fornecedor ou centro de assistência técnica.

Problema	Causa Possível	Solução
Não há som, não há energia	VOLUME não está ajustado.	Ajuste o volume.
	Auscultador ligado.	Desligue o auscultador.
	Cabo de alimentação não está ligado correctamente.	Ligue o cabo de alimentação correctamente.
	As pilhas estão gastas.	Introduza pilhas novas.
	As pilhas não estão introduzidas correctamente.	Introduza as pilhas correctamente.
Não há reacção à operação de qualquer tecla	Tentar mudar de funcionamento a corrente para funcionamento a pilhas sem retirar a ficha.	Retire a ficha da corrente da tomada da unidade AC MAINS.
	Descarga electrostática.	Desligue o aparelho da corrente, volte a ligar após alguns segundos.
Má recepção rádio	Sinal rádio fraco.	Orienta a antena para uma recepção óptima.
	Interferência causada por proximidade de equipamentos eléctricos tais como TVs, computadores, motores, etc.	Mantenha o rádio afastado de equipamentos eléctricos.
indicação no ou E	O CD está muito riscado ou sujo.	Substitua ou limpe o CD.
	Não está nenhum CD no respectivo compartimento.	Introduza um CD.
	O CD está introduzido com o lado contrário virado para cima.	Introduza um CD com a parte impressa virada para cima.
	A lente laser está embaciada.	Aguarde até que a lente fique desembaciada.
CD salta pistas	O CD está danificado ou sujo.	Substitua ou limpe o CD.
	SHUFFLE ou PROGRAM activo.	Desligue a leitura SHUFFLE ou PROGRAM .
Má qualidade do som da cassette	Poeira e sujidade nas cabeças, barras ou cilindros de pressão.	Limpe as cabeças, barras e cilindros de pressão.
	Utilização de tipos de cassetes inadequados (METAL ou CHROME) para gravação.	Utilize apenas cassetes de tipo NORMAL para gravação.
Gravação não funciona	Lingueta(s) da cassette poderá(ão) estar partida(s).	Aplique fita adesiva sobre a abertura.

ΣΤΟΙΧΕΙΑ ΕΛΕΓΧΟΥ

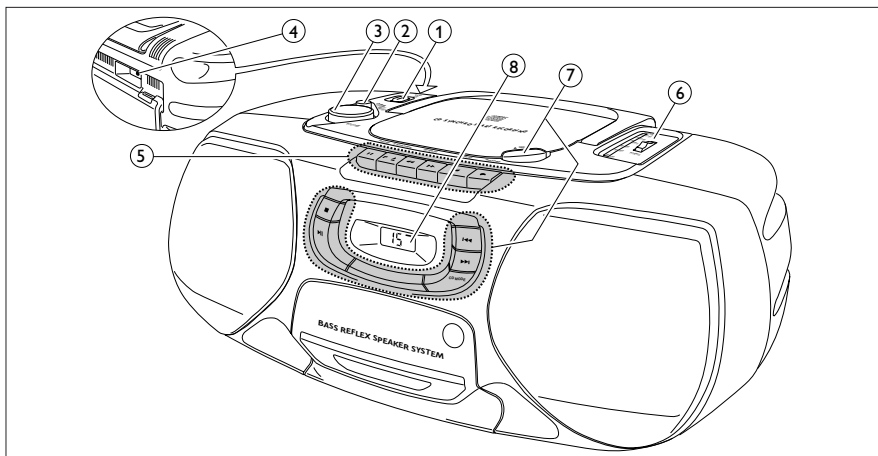

ΒΑΣΙΚΕΣ ΛΕΙΤΟΥΡΓΙΕΣ

- ① POWER: CD, TAPE, BANDεπιλέγει την πηγή ήχου
- ② DBBενισχύει τα μπάσα
- ③ VOLUMEρυθμίζει την ένταση ήχου
- ④υποδοχή 3,5 mm για ακουστικά

Σημείωση: Βάζοντας το βύσμα των ακουστικών στην υποδοχή, τα ηχεία σβήνουν.

⑤ ΚΑΣΕΤΟΦΩΝΟ

- PAUSEδιακόπτει την ηχογράφιση ή το παίξιμο
- STOP-OPENσταματά την κασέτα και ανοίγει το κάλυμμα της υποδοχής κασέτας
- SEARCHΤυλίγει γρήγορα την κασέτα προς τα πίσω
- SEARCHΤυλίγει γρήγορα την κασέτα μπροστά
- PLAYΞεκινά το παίξιμο της κασέτας
- RECORDΞεκινά την ηχογράφιση

ΡΑΔΙΟΦΩΝΟ

- ⑥ TUNINGαναζητά ραδιοσταθμούς
- ① BAND: FM, MWεπιλέγει την ζώνη συχνοτήτων
- ⑦ **CD**
 - OPENανοίγει το κάλυμμα του CD
 -σταματά το CD και σβήνει το πρόγραμμα
 -Ξεκινά και διακόπτει το παίξιμο του CD
 -υπερπηδά κομμάτια και αναζητά μπρός
 -υπερπηδά κομμάτια και αναζητά πίσω
 - CD MODEδιαλέγει τους τρόπους παιξίματος του CD και προγραμματίζει κομμάτια

- ⑧ Καντράν

Μπαταρίες

Για την συσκευή (δεν προμηθεύονται με την συσκευή)

Ανοίξτε το κάλυμμα της υποδοχής μπαταριών και τοποθετήστε 6 μπαταρίες τύπου **R20**, **UM-1**, ή **D** (κατά προτίμηση αλκαλικές).

Αφαιρέστε τις μπαταρίες αν έχουν αδειάσει ή αν δεν θα χρησιμοποιηθούν για πολύ καιρό.

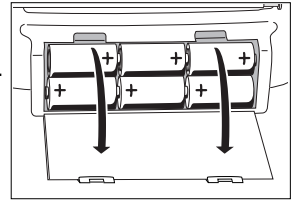

Οι μπαταρίες περιέχουν χημικές ουσίες και γι' αυτό μετά την χρήση τους θα πρέπει να τις δώσετε σε ειδικά πρατήρια για απαλλαγή.

Ρευματοπαροχή

1 Σιγουρευτείτε πως η τάση της ρευματοπαροχής όπως φαίνεται στην ένδειξη της πλακέτας τύπου ανταποκρίνεται στην τάση του τοπικού σας δικτύου ρευματοπαροχής. Εάν όχι, επικοινωνήστε με τον αντιπρόσωπο ή την τεχνική εξυπηρέτηση της εταιρείας. **Η πλακέτα τύπου βρίσκεται στο πίσω μέρος της συσκευής.**

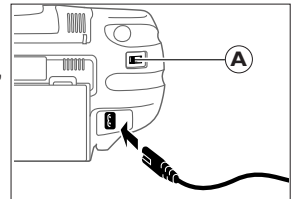

2 Αν η συσκευή διαθέτει επιλογή **VOLTAGE** (A), βάλτε τον στην ένδειξη τάσης του τοπικού σας δικτύου ρευματοπαροχής.

3 Συνδέστε το καλώδιο ρευματοπαροχής με την υποδοχή AC MAINS της συσκευής και με την υποδοχή δικτύου στον τοίχο. **Το καλώδιο ρευματοπαροχής βρίσκεται μέσα στην υποδοχή μπαταριών της συσκευής.**

Η τροφοδοσία από τις μπαταρίες αποσυνδέεται αυτόματα μόλις ενώσετε την συσκευή με το δίκτυο ρευματοπαροχής. Όταν θέλετε να αλλάξετε στην τροφοδοσία με μπαταρίες, βγάλτε το βύσμα από την υποδοχή AC MAINS της συσκευής.

Για να αποσυνδέσετε την συσκευή ολοκληρωτικά από το δίκτυο ρευματοπαροχής, βγάλτε το βύσμα από την υποδοχή δικτύου στον τοίχο.

Πληροφορίες για το περιβάλλον

Εχει αποφευχθεί κάθε περιττό υλικό στην συσκευασία. Εχει καταβληθεί κάθε δυνατή προσπάθεια, έτσι, ώστε η συσκευασία να είναι εύκολα διαχωρίσιμη σε τρία μόνο βασικά υλικά: χαρτόνι (κουτί), διογκωμένη πολυστερίνη και πολυαιθυλαίνιο (σακούλες, προστατευτικά).

Η συσκευή σας αποτελείται από υλικά, που μπορούν ν' ανακυκλωθούν, αν αποσυναρμολογηθούν από μια εξειδικευμένη εταιρεία. Παρακαλούμε ακολουθείστε τους τοπικούς κανονισμούς, σχετικά με την διάθεση υλικών συσκευασίας, μπαταριών και παλαιών συσκευών.

Πως να ανάψετε και να σβήσετε την συσκευή

Βάλτε τον διακόπτη POWER στην πηγή ήχου που επιθυμείτε: CD, TAPE, ή BAND (για ραδιοφωνο).

Η συσκευή είναι σβησμένη όταν ο διακόπτης POWER είναι στην θέση OFF/TAPE και κανένα από τα πλήκτρα των κασετοφώνων δεν είναι πιεσμένο.

Σημείωση: Αν χρησιμοποιείτε μπαταρίες, σβήστε την συσκευή μετά την χρήση για να αποφύγετε την σπατάλη ενέργειας.

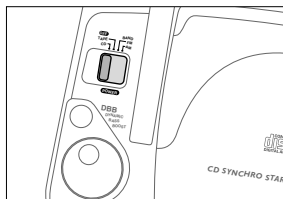

Πως να ρυθμίσετε την ένταση και το ύψος του ήχου

Ρυθμίστε την ένταση του ήχου με το πλήκτρο VOLUME.

Αυξήστε ή μειώστε τα μπάσα πατώντας το DBB.

Τα μπάσα μπορούν να αυξηθούν τοποθετώντας την συσκευή πάνω σε τοίχο ή ράφι. Μην καλύψετε τις οπές εξαερισμού και αφήστε αρκετό ελεύθερο χώρο γύρω από την συσκευή για εξαερισμό.

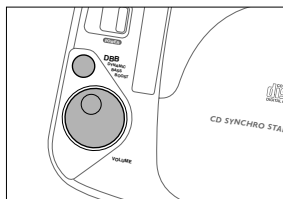

Ραδιοφωνο - πως να ρυθμίσετε τους ραδιοσταθμούς

- 1 Βάλτε τον διακόπτη POWER στο FM ή στο MW για να διαλέξετε την ζώνη συχνοτήτων που επιθυμείτε.
- 2 Επιλέξτε το ραδιοφωνικό σταθμό που θέλετε με το κομβίο TUNING.

Βελτίωση της λήψης του ραδιοφώνου

Για τα **FM**, τραβήξτε την τηλεσκοπική anténna. Για να βελτιώσετε την λήψη, λυγίστε την anténna προς τα κάτω και γυρίστε την. Ελαττώστε το μήκος της εάν το σήμα είναι πολύ έντονο (κατοικείτε πολύ κοντά σε αναμεταδότη).

Για τα **MW**, κατευθύνετε την ενσωματωμένη anténna γυρίζοντας ολόκληρη την συσκευή. Για την λήψη τους δεν χρειάζεστε την τηλεσκοπική anténna.

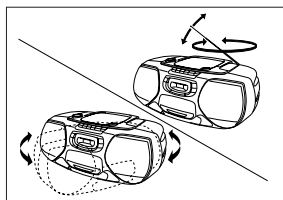
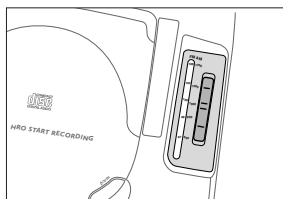

Πως να παίξετε ένα δίσκο CD

- 1 Βάλτε τον διακόπτη POWER στο CD.
- 2 Πατήστε το \triangle OPEN για να ανοίξετε το κάλυμμα.
- 3 Τοποθετήστε ένα δίσκο CD (με την τυπωμένη πλευρά προς τα πάνω) και κλείστε το κάλυμμα.
 - Το CD αρχίζει να γυρίζει και διαβάζει το περιεχόμενο του δίσκου. Μετά το CD σταματά. Ένδειξη καντράν: ο συνολικός αριθμός κομματιών στο δίσκο.
- 4 Πατήστε το πλήκτρο \triangleright για να ξεκινήσετε το παίξιμο.
 - Ένδειξη καντράν: ο αριθμός του κομματιού που παίζει.
- 5 Πατήστε το πλήκτρο \square για να σταματήσετε το παίξιμο.
 - Ένδειξη καντράν: ο συνολικός αριθμός κομματιών στο δίσκο.

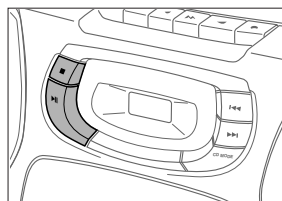
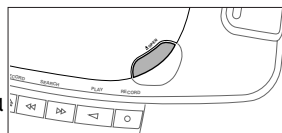

- Μπορείτε να διακόψετε το παίξιμο πατώντας το πλήκτρο \triangleright και να συνεχίσετε το παίξιμο ξαναπατώντας το ίδιο πλήκτρο.
- Ένδειξη καντράν: ο αριθμός του κομματιού που παίζει (αναβοσβήνει).



Σημείωση: Το CD επίσης σταματά να παίζει εάν:

- ανοίξετε το κάλυμμα,
- τελειώσει ο δίσκος, ή
- εσείς κινήσετε τον διακόπτη POWER.

Αν κάνετε λάθος στο χειρισμό του CD ή το CD δεν μπορεί να διαβάσει τον δίσκο, το καντράν δείχνει E ή no (Διαβάστε την “ΕΠΙΛΥΣΗ ΠΡΟΒΛΗΜΑΤΩΝ”).

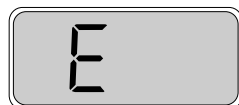

Αν πατήσετε το \triangleright και δεν υπάρχει δίσκος στο CD, το καντράν θα δείξει no .



Πώς να αναζητήσετε πίσω ◀◀ και μπροστά ▶▶

Πώς να διαλέξετε ένα άλλο κομμάτι

Πατήστε ελαφρά το πλήκτρο ◀◀ ή ▶▶ μία/περισσότερες φορές για να πηδήξετε στην αρχή του παρόντος, στο προηγούμενο ή στο επόμενο κομμάτι (ή κομμάτια).

Ενώ το CD παίζει:

Το CD συνεχίζει αυτόματα με το κομμάτι που επιλέξατε.

Όταν είναι σταματημένο:

Πατήστε το πλήκτρο ▶▶ για να αρχίσει το CD να παίζει.

→ Ένδειξη καντράν: ο αριθμός του κομματιού που επιλέξατε.

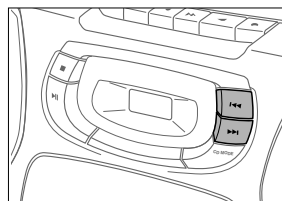

Πώς να αναζητήσετε ένα συγκεκριμένο σημείο ενώ το CD παίζει

1 Κρατήστε πατημένο το πλήκτρο ◀◀ ή ▶▶ μέχρι να βρείτε ένα συγκεκριμένο σημείο μπροστά ή πίσω.

→ Το CD συνεχίζει να παίζει με χαμηλή ένταση ήχου.

2 Αφήστε το πλήκτρο όταν φτάσετε στο συγκεκριμένο σημείο.

Σημείωση: Στους διάφορους τρόπους παιξίματος CD ή όταν παίζετε ένα πρόγραμμα μπορείτε να κάνετε αναζήτηση μόνο μέσα στο συγκεκριμένο κομμάτι.

CD MODE: Shuffle και Repeat

1 Ενώ το CD παίζει δίσκο πατήστε επανειλημμένα το πλήκτρο CD MODE για να προβληθούν στο καντράν οι διάφοροι τρόποι παιξίματος.

→ **SHUFFLE:** Όλα τα κομμάτια του δίσκου (ή του προγράμματος) παίζονται σε τυχαία διαδοχή.

→ **SHUFFLE REPEAT ALL:** Όλα τα κομμάτια του δίσκου (ή του προγράμματος) παίζονται επανειλημμένα σε τυχαία διαδοχή.

→ **REPEAT:** το παρόν κομμάτι παίζεται επανειλημμένα.

→ **REPEAT ALL:** ολόκληρος ο δίσκος (ή το πρόγραμμα) παίζεται επανειλημμένα.

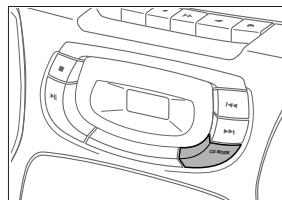

2 Μετά που η ένδειξη του καντράν αναβοσβήσει για 2 δευτερόλεπτα, το CD αρχίζει να παίζει ανάλογα με τον τρόπο που επιλέξατε.



3 Για να επιστρέψετε στον κανονικό τρόπο παιξίματος, πατήστε το πλήκτρο CD MODE μέχρι να σβήσει η ένδειξη στο καντράν.

CD MODE: Προγραμματισμός αριθμών κομματιών

Μπορείτε να διαλέξετε ορισμένα κομμάτια και να τα αποθηκεύσετε στην μνήμη με την διαδοχή που θέλετε. Μπορείτε να αποθηκεύσετε οποιοδήποτε κομμάτι περισσότερες από μια φορά. Το μέγιστο 20 κομμάτια μπορούν να αποθηκευτούν στην μνήμη.

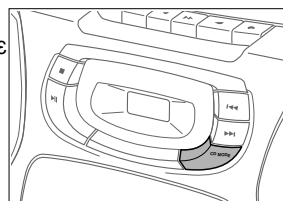

- 1 Όταν το CD είναι σταματημένο, διαλέξτε το συγκεκριμένο κομμάτι με ◀◀ ή ▶▶.
- 2 Όταν ο αριθμός του κομματιού που διαλέξατε εμφανιστεί στο καντράν, πατήστε το πλήκτρο CD MODE για να αποθηκεύσετε το κομμάτι στην μνήμη.
→ Η ένδειξη **PROGRAM** εμφανίζεται στο καντράν και το γράμμα P ανάβει για λίγο. Μετά εμφανίζεται ο αριθμός του κομματιού που αποθηκεύτηκε.
- 3 Επιλέξτε και αποθηκεύστε όλα τα κομμάτια που θέλετε με τον ίδιο τρόπο.
- 4 Μπορείτε να ελέγξετε τα κομμάτια που αποθηκεύσατε κρατώντας πατημένο το πλήκτρο CD MODE για περισσότερο από 1 δευτερόλεπτο.
→ Το καντράν δείχνει διαδεχόμενα τους αριθμούς όλων των αποθηκευμένων κομματιών.



Αν προσπαθήσετε να αποθηκεύσετε περισσότερα από 20 κομμάτια, το καντράν θα δείξει F.

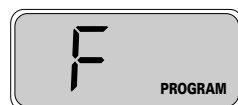

Πώς να παίξετε το πρόγραμμα

Πατήστε το ▷|| για να παίξετε το πρόγραμμα.



Πως να διαγράψετε το πρόγραμμα

Ενώ το CD είναι σταματημένο, πατήστε το πλήκτρο □.
→ Το καντράν δείχνει για λίγο no, η ένδειξη **PROGRAM** σβήνει, και το πρόγραμμα έχει διαγραφτεί.



Σημείωση: Το πρόγραμμα επίσης θα διαγραφτεί εάν:

- διακόψετε την τροφοδοσία ρεύματος
- ανοίξετε το κάλυμμα
- εσείς κινήσετε τον διακόπτη POWER.

ΚΑΣΕΤΟΦΩΝΟ

Πως να παίξετε μια κασέτα

- 1 Βάλτε τον διακόπτη POWER στο TAPE.
- 2 Πατήστε το πλήκτρο STOP-OPEN $\square\triangle$ για να ανοίξετε το κάλυμμα ενός από τα κασετόφωνα.
- 3 Τοποθετήστε μια γεμάτη κασέτα με την ανοιχτή πλευρά προς τα πάνω και κλείστε το κάλυμμα.
- 4 Πατήστε το πλήκτρο PLAY \triangleleft για να ξεκινήσετε το παίξιμο.
- 5 Μπορείτε να προχωρήσετε την κασέτα γρήγορα μπροστά ή πίσω με τα πλήκτρα \gg ή \ll .
- 6 Πατήστε το πλήκτρο STOP-OPEN $\square\triangle$ για να σταματήσετε το παίξιμο.

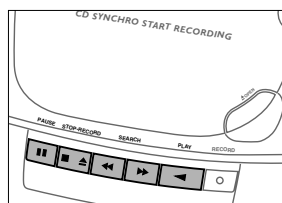

Σημείωση: Τα πλήκτρα ελευθερώνονται αυτόματα όταν τελειώσει η κασέτα.

Γενικές πληροφορίες για ηχογράφηση

Η ηχογράφηση επιτρέπεται μόνο εαν δεν παραβιάζει δικαιώματα πνευματικής ιδιοκτησίας ή άλλα δικαιώματα τρίτων.

Για ηχογράφηση με την συσκευή αυτή, χρησιμοποιήστε κασέτες τύπου NORMAL (IEC type I). Η συσκευή δεν είναι κατάλληλη για ηχογράφηση σε κασέτες τύπου CHROME (ICE type II) ή METAL (IEC type IV).

Η ένταση ήχου ηχογράφησης ρυθμίζεται αυτόματα. Οι ελέγχοι VOLUME και DBB δεν επηρεάζουν καθόλου την ηχογράφηση.

Στην αρχή και στο τέλος της κασέτας δεν μπορεί να γίνει ηχογράφηση στα 7 δευτερόλεπτα που χρειάζεται το αρχικό μέρος της ταινίας για να περάσει τα κεφαλάρια ηχογράφησης της συσκευής.

Προστασία κασετών από άθελη ηχογράφηση

Πάρτε την κασέτα και κρατήστε την με την πλευρά που θέλετε να ασφαλίσετε γυρισμένη προς το μέρος σας. Αφαιρέστε με ένα μυτερό εργαλείο το αριστερό αυτόκι σπάζοντάς το. Αυτό καθιστά αδύνατη την ηχογράφηση σε αυτή την πλευρά.

Για να μπορέσετε να ξανακάνετε ηχογράφηση σε αυτή την πλευρά, καλύψτε την οπή με ένα κομμάτι αυτοκόλλητη ταινία.

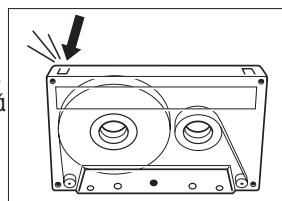

Πως να κάνετε ηχογράφιση από δίσκο CD - CD synchro start

- 1 Βάλτε τον διακόπτη POWER στο CD.
- 2 Τοποθετήστε ένα δίσκο CD και, αν επιθυμείτε, προγραμματίστε αριθμούς κομματιών.
- 3 Πατήστε το πλήκτρο STOP-OPEN $\square\triangle$ για να ανοίξετε το κάλυμμά του.
- 4 Τοποθετήστε μια άδεια, μη ασφαλισμένη κασέτα και κλείστε το κάλυμμα.
- 5 Πατήστε το πλήκτρο RECORD \circ για να αρχίσετε την ηχογράφιση.
→ Το CD ή το πρόγραμμα αρχίζει αυτόματα να παίζει.
- 6 Για σύντομες διακοπές, πατήστε το πλήκτρο PAUSE \equiv . Ξαναπατήστε το πλήκτρο PAUSE \equiv για να συνεχίσετε την ηχογράφιση.
- 7 Πατήστε STOP-OPEN $\square\triangle$ για να σταματήσετε την ηχογράφιση.

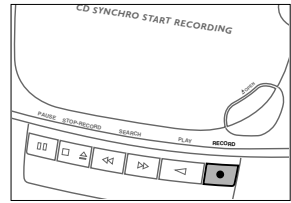

Σημείωση: Η ηχογράφιση μπορεί να αρχίσει από διάφορες θέσεις:

- αν το CD είναι σε παύση, η ηχογράφιση θα αρχίσει ακριβώς από αυτή τη θέση (χρησιμοποιήστε \lll ή \ggg);
- αν το CD είναι σταματημένο, η ηχογράφιση θα αρχίσει από την αρχή του δίσκου ή του προγράμματος.

Πως να κάνετε ηχογράφιση από το ραδιόφωνο

- 1 Ρυθμίστε το ραδιόφωνο στο ραδιοσταθμό που επιθυμείτε (Διαβάστε το κεφάλαιο “ΡΑΔΙΟΦΩΝΟ”).
- 2 Πατήστε το πλήκτρο STOP-OPEN $\square\triangle$ για να ανοίξετε το κάλυμμά του.
- 3 Τοποθετήστε μια άδεια, μη ασφαλισμένη κασέτα και κλείστε το κάλυμμα.
- 4 Πατήστε το πλήκτρο RECORD \circ για να αρχίσετε την ηχογράφιση.
- 5 Για σύντομες διακοπές, πατήστε το πλήκτρο PAUSE \equiv . Ξαναπατήστε το πλήκτρο PAUSE \equiv για να συνεχίσετε την ηχογράφιση.
- 6 Πατήστε STOP-OPEN $\square\triangle$ για να σταματήσετε την ηχογράφιση.

ΓΕΝΙΚΕΣ ΠΛΗΡΟΦΟΡΙΕΣ

Γενική συντήρηση

Μην εκθέσετε την συσκευή, τις μπαταρίες, τους δίσκους CD ή κασέτες σε υγρασία, βροχή, άμμο, ή υπερβολική ζέστη (κοντά σε θερμαντικά σώματα ή στον ήλιο).

Τα μηχανικά μέρη της συσκευής διαθέτουν σύστημα αυτολίπανσης και δεν χρειάζονται επιπρόσθετο λάδωμα ή λίπανση.

Το καθάρισμα της συσκευής πρέπει να γίνεται με ένα μαλακό, νωπό ρούχο χωρίς χνούδι. Μην χρησιμοποιήσετε σκληρά απορρυπαντικά γιατί μπορεί να διαβρώσουν το υλικό της συσκευής.

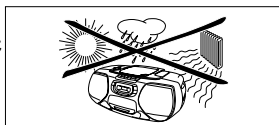

Συντήρηση του κασετοφώνου

Για να εγγυηθείτε καλή ποιότητα ηχογράφησης και παιχνίματος, καθαρίστε τα μέρη **(A)**, **(B)** και **(C)** μετά από περίπου 50 ώρες λειτουργίας. Χρησιμοποιήστε ένα ραβδάκι με βαμβακερό κεφαλάκι (για το καθάρισμα των αυτιών) ελαφρά βρεγμένο με οινόπνευμα ή με ειδικό υγρό καθαρίσματος για κεφαλάκι κασετοφώνου.

Πατήστε το πλήκτρο PLAY ◀ και καθαρίστε τους λαστιχένιους κύλινδρους **(A)** που πιέζουν την ταινία.

Πατήστε το πλήκτρο PAUSE ||| και καθαρίστε τις ατράκτους **(B)** και τα κεφαλάκια **(C)**.

*Σημείωση: Το καθάρισμα των κεφαλακίων **(C)** μπορεί να γίνει και παίζοντας μια ειδική κασέτα καθαρίσματος μια φορά.*

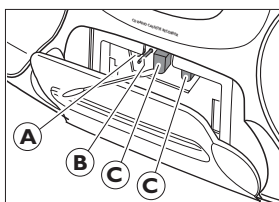

Το CD και ο χειρισμός των δίσκων CD

Μην αγγίζετε ποτέ τον φακό **(X)** στο CD. Κρατήστε το κάλυμμα πάντα κλειστό για να μην πάρει σκόνη ο φακός.

Ο φακός μπορεί να θολώσει όταν μεταφέρετε την συσκευή από κρύο σε ζεστό χώρο. Σε αυτή την περίπτωση δεν είναι δυνατό να παίξετε δίσκο CD. Αφήστε το CD στον ζεστό χώρο μέχρι να εξατμιστεί η υγρασία από τον φακό.

Για να βγάλετε ένα δίσκο CD με ευκολία από την υποδοχή του, πιέστε τον περιστρεφόμενο άξονα προς τα κάτω και ταυτόχρονα σηκώστε το δίσκο. Κρατάτε πάντα το δίσκο από την άκρη του και βάλτε τον πίσω στη θήκη του μετά από κάθε χρήση.

Για να καθαρίσετε το δίσκο, σκουπίστε τον σε ευθεία γραμμή από το κέντρο προς την άκρη χρησιμοποιώντας ένα μαλακό, νωπό ρούχο χωρίς χνούδι. Μην χρησιμοποιήσετε απορρυπαντικό γιατί μπορεί να κάνει ζημιά στο δίσκο.

Μην γράψετε και μην κολλήσετε ποτέ αυτοκόλλητο πάνω σε δίσκο CD.

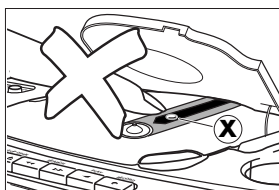

ΠΡΟΣΟΧΗ

Μην επιχειρήσετε σε καμία περίπτωση να κάνετε μόνοι σας οποιαδήποτε επιδιόρθωση στη συσκευή γιατί κάτι τέτοιο ακυρώνει την εγγύηση.

Αν παρουσιαστεί βλάβη, ελέγξτε όλα τα σημεία που αναφέρονται πιο κάτω προτού πάρετε τα ηχεία για επισκευή.

Αν δεν είσατε σε θέση να λύσετε μόνοι το πρόβλημα με βάση τις υποδείξεις, επικοινωνήστε με τον αντιπρόσωπό σας ή το κέντρο τεχνικής εξυπηρέτησης.

ΠΡΟΒΛΗΜΑ	ΠΙΘΑΝΗ ΑΙΤΙΑ	ΛΥΣΗ	
Απουσία ήχου, η συσκευή δεν ανάβει	Το VOLUME δεν είναι ρυθμισμένο.	Ρυθμίστε την ένταση VOLUME.	
	Τα ακουστικά είναι συνδεδεμένα με τη συσκευή.	Αποσυνδέστε τα ακουστικά.	
	Το καλώδιο ρευματοπαροχής δεν είναι συνδεδεμένο σωστά.	Συνδέστε σωστά το καλώδιο ρευματοπαροχής.	
	Οι μπαταρίες έχουν αδειάσει.	Τοποθετήστε γεμάτες μπαταρίες.	
	Οι μπαταρίες δεν έχουν τοποθετηθεί σωστά.	Τοποθετήστε τις μπαταρίες σωστά.	
Η συσκευή δεν αντιδρά στο πάτημα των πλήκτρων	Προσπαθήσατε να αλλάξετε την τροφοδοσία από τη ρευματοπαροχή στις μπαταρίες χωρίς να αποσυνδέσετε το βύσμα στη συσκευή.	Αποσυνδέστε το βύσμα από την υποδοχή AC MAINS της συσκευής.	
	Η λήψη ραδιοφώνου δεν είναι καλή	Ηλεκτροστατική εκκένωση.	Αποσυνδέστε την συσκευή από την ρευματοπαροχή και ξανασυνδέστε τη μετά από μερικά λεπτά.
	Το καντράν δείχνει no ή E	Το ραδιοφωνικό σήμα είναι αδύνατο.	Κινήστε την anténna για καλύτερη λήψη.
		Προκαλούνται παρεμβολές από κοντινές ηλεκτρικές συσκευές όπως τηλεόραση, computer, μηχανές, κλπ.	Τοποθετήστε την συσκευή μακριά από άλλες ηλεκτρικές συσκευές.
		Ο δίσκος CD είναι πολύ γδαρμένος ή ακάθαρτος.	Αλλάξτε ή καθαρίστε τον δίσκο.
Το CD κάνει παράλειψη ορισμένων κομματιών	Δεν έχετε τοποθετήσει δίσκο στην υποδοχή.	Τοποθετήστε ένα δίσκο.	
	Έχετε τοποθετήσει τον δίσκο ανάποδα στην υποδοχή.	Τοποθετήστε το δίσκο στην υποδοχή με την τυπωμένη πλευρά προς τα πάνω.	
	Ο φακός του CD έχει θολώσει.	Περιμένετε μέχρι να εξατμιστεί η υγρασία από τον φακό.	
Η απόδοση κασέτας δεν είναι καλή	Ο δίσκος CD έχει βλάβη ή είναι ακάθαρτος.	Αλλάξτε ή καθαρίστε τον δίσκο.	
	Το CD λειτουργεί στο SHUFFLE ή στο PROGRAM.	Σβήστε την λειτουργία SHUFFLE ή PROGRAM.	
Η ηχογράφηση δεν λειτουργεί	Υπάρχει σκόνη ή ακαθαρσία στα κεφαλάκια, στις ατράκτους ή στους λαστιχένιους κυλίνδρους.	Καθαρίστε τα κεφαλάκια, τις ατράκτους ή τους λαστιχένιους κυλίνδρους.	
	Χρησιμοποιήσατε λάθος τύπο κασέτας (METAL ή CHROME) για ηχογράφηση.	Χρησιμοποιήστε μόνο κασέτες τύπου NORMAL για ηχογράφηση.	
Η ηχογράφηση δεν λειτουργεί	Το αυτάκι στο κάτω μέρος της κασέτας είναι σπασμένο.	Καλύψτε την οπή με ένα κομμάτι αυτοκόλλητη ταινία.	

Meet Philips at the Internet
<http://www.philips.com>

English

Français

Español

Deutsch

Nederlands

Italiano

Svenska

Dansk

Suomi

Português

Ελληνικά

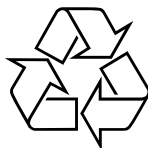

CLASS 1
LASER PRODUCT